

ІНСТРУКЦІЯ КОРИСТУВАЧА

ПРИПЛИВНО-ВИТЯЖНА УСТАНОВКА З РЕКУПЕРАЦІЄЮ ТЕПЛА І ЕНЕРГІЇ

ВУТ 350 У ЕС
ВУТ 350 ЕУ ЕС



ЗМІСТ

Вступна частина	3
Призначення	3
Комплект поставки	3
Структура умовного позначення	4
Технічні характеристики	4
Вимоги безпеки	6
Будова та принцип роботи	6
Монтаж і підготовка до роботи	7
Відведення конденсату	9
Підключення до електромережі	10
Управління установкою	11
Технічне обслуговування	18
Усунення несправностей	20
Правила зберігання та транспортування	21
Гарантії виробника	21
Свідоцтво про приймання	22
Свідоцтво про підключення	22
Гарантійний талон	22



ВСТУПНА ЧАСТИНА

Інструкція користувача об'єднана з технічним описом, інструкцією з експлуатації та паспортом, містить відомості з установки й монтажу припливно-витяжної вентиляційної установки з утилізацією тепла серії ВЕНТС ВУТ 350 (Е)У ЕС, надалі — установка.

ПРИЗНАЧЕННЯ

Установка - пристрій для збереження теплової енергії шляхом її рекуперації та є одним з елементів енергозберігаючих технологій приміщень. Установка є комплектуючим виробом і не підлягає автономній експлуатації.

Установка призначена для створення постійного повітрообміну за допомогою механічної вентиляції у приватних будинках, офісах, готелях, кафе, конференц-залах та інших побутових і громадських приміщеннях, а також рекуперації теплової енергії витяжного повітря для підігріву припливного очищеного повітря.

Установка виготовляється за ТУ У В.2.5-29.2-30637114-016:2008.

Повітря, що переміщується у системі, не повинно містити горючих або вибухових сумішей, хімічно активних випаровувань, липких речовин, волокнистих матеріалів, великого пилу, сажі, жирів або середовищ, які сприяють утворенню шкідливих речовин, як отрути, пил, хвороботворні мікроорганізми.



Установка не призначена для використання дітьми, особами зі зниженими сенсорними або розумовими здібностями, а також особами, не підготовленими відповідним чином.

До роботи з установкою допускаються фахівці після відповідного інструктажу.

Установка повинна бути встановлена у місцях, що виключають самостійний доступ дітей.

КОМПЛЕКТ ПОСТАВКИ

- Установка - 1 шт.;
- Інструкція користувача - 1 шт.;
- Настінна панель управління - 1 шт.;
- Пульти дистанційного управління - 1 шт.;
- Канальний датчик температури (тільки для ВУТ 350 ЕУ ЕС) - 1 шт.;
- Пакувальний ящик — 1 шт.;
- Кріпильний комплект - 1 шт.



СТРУКТУРА УМОВНОГО ПОЗНАЧЕННЯ

ВУТ 350 ЕУ ЕС

Тип двигунів

електронно-комутовані

Розташування патрубків

У - кутове (універсальне)

Електричний нагрівач

Продуктивність, м³/г

Тип установки

ВУТ - вентиляція з рекуперацією (утилізацією) тепла

ОСНОВНІ ТЕХНІЧНІ ХАРАКТЕРИСТИКИ

Установка застосовується в закритому просторі при температурах навколишнього повітря від +1 °С до +40 °С і відносній вологості до 80%.

За типом захисту від ураження електричним струмом установка відноситься до приладів класу 1.

За типом захисту від доступу до небезпечних частин і проникнення води:

- для двигунів установки - IP 44;
- зібраної установки, підключеної до повітропроводів - IP 22.

Основні габаритні і приєднувальні розміри, зовнішній вигляд та технічні параметри вказані на мал. 1 і в табл. 1.

Конструкція установки постійно вдосконалюється, тому деякі моделі можуть відрізнятися від описаних у цій інструкції користувача.

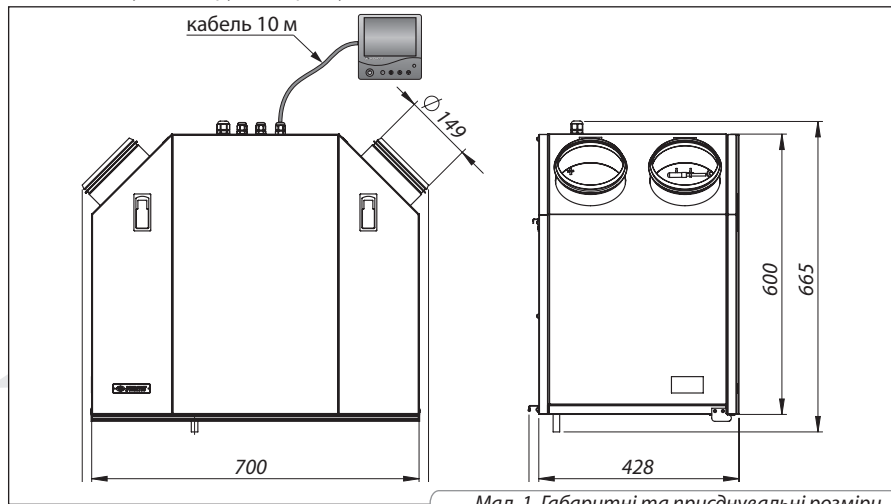

Мал. 1. Габаритні та приєднувальні розміри

Табл. 1. Основні технічні характеристики

Модель	ВУТ 350 У ЕС / ВУТ 350 ЕУ ЕС		
	1 шв.	2 шв.	3 шв.
Режим вентиляції	1 ~ 230		
Напруга живлення, В/50/60 Гц	1 ~ 230		
Максимальна потужність вентиляторів, Вт	36	138	220
Струм вентиляторів, А	0,29	0,97	1,48
Потужність електричного нагрівача, кВт	ні / 2,0		
* Струм електричного нагрівача, А	ні / 8,7*		
Сумарна потужність установки, кВт	0,22 / 2,22*		
Макс. споживаний струм установки, А	1,5 / 10,0*		
Макс. повітропродуктивність, м ³ /г	133	270	331
Частота обертання, хв ⁻¹	1440	2200	2900
Рівень звукового тиску на відстані 3м, дБ(А)	28	34	41
Макс. темп. переміщуваного повітря, °С	від -25 °С до +60 °С		
Матеріал корпусу	фарбована сталь		
Ізоляція	20 мм мін. вата		
Фільтр: витяжка/приплив	G4		
Діаметр повітроводу, що підключається, мм	Ø 150		
Вага, кг	43 / 44*		
Ефективність рекуперації	до 98%		
Тип рекуператора	протиточний		
Матеріал рекуператора	полістирол		

* - тільки для установки ВУТ 350 ЕУ ЕС

Табл. 2. Технічні параметри пульта

Навколишня температура, °С	від 0 до +40
Відносна вологість, %	від 5 до 90 (без конденсації)
Переріз кабелю, мм ²	від 0,18 до 0,35
Матеріал	АБС - пластик
Розміри (ШхВхГ), мм	86x86x14
Довжина кабелю, м	до 10
Ступінь захисту	IP 30



ВИМОГИ БЕЗПЕКИ

Під час монтажу та експлуатації установки дотримуйтесь вимог інструкції користувача, «Правил технічної експлуатації електроустановок споживачів», «Правил безпечної експлуатації електроустановок споживачів», чинних будівельних норм та правил, а також «Правил пожежної безпеки в Україні».

Установка повинна бути заземлена.

Перед підключенням установки до мережі переконайтеся у відсутності видимих пошкоджень, а також у відсутності всередині корпусу сторонніх предметів, які можуть пошкодити лопаті робочого колеса турбіни. У протилежному випадку зверніться до сервісного центру.



Увага!

Від'єднайте установку від мережі електроживлення перед монтажем, обслуговуванням та ремонтом установки.



Забороняється!

- Експлуатація установки за межами діапазону температур, зазначених в інструкції користувача, а також в агресивному і вибухонебезпечному середовищі.
- Підключення сушки для білизни та іншого подібного обладнання до вентиляційної мережі.
- Використання установки для роботи із пилоповітряною сумішшю.

БУДОВА ТА ПРИНЦИП РОБОТИ

Установка працює наступним чином (мал. 2). Тепле забруднене повітря з приміщення надходить в установку, очищується у витяжному фільтрі, потім повітря проходить через рекуператор і за допомогою витяжного вентилятора повітря по повітропроводам виводиться назовні. Чисте холодне повітря з вулиці по повітропроводам надходить в установку та очищується у припливному фільтрі. Потім повітря проходить через рекуператор і за допомогою припливного вентилятора повітря по повітропроводах подається у приміщення. У рекуператорі відбувається передача теплової енергії теплого забрудненого повітря, що надходить з кімнати, чистому холодному повітрю, що надходить з вулиці. При цьому повітряні потоки не змішуються. Рекуперація теплової енергії повітря зменшує втрати теплової енергії, що приводить до зменшення витрат на обігрів приміщень у холодну пору року.

Установка ВУТ 350 ЕУ УС обладнана електричним нагрівачем потужністю 2 кВт із захистом від перегріву. Під час роботи установки у нічному режимі можливість підігріву припливного повітря відсутня.

Будова і принцип роботи установки зазначені на мал. 2. У базове виконання установки входять:

1. Витяжний вентилятор
2. Припливний вентилятор
3. Протиточний рекуператор
4. Витяжний фільтр з класом фільтрації G4
5. Припливний фільтр з класом фільтрації G4
6. Піддон для збору конденсату
7. Трубки зливу конденсату
8. Блок управління
9. Байпас
10. Датчик температури для управління байпасним клапаном
11. Електричний нагрівач (в установці ВУТ 350 ЕУ ЕС)
12. Канальний датчик температури припливного повітря.

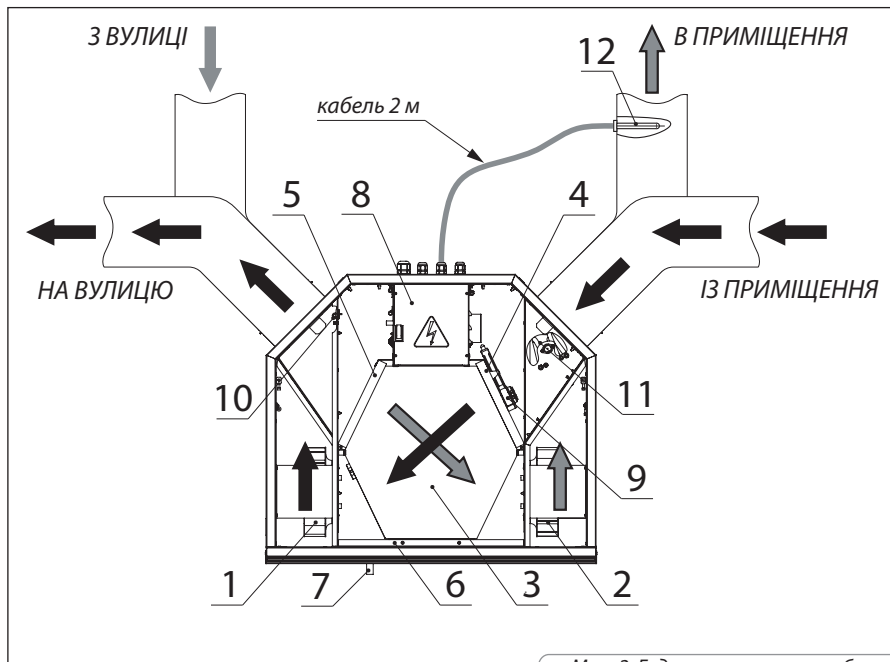

Мал. 2. Будова та принцип роботи

МОНТАЖ І ПІДГОТОВКА ДО РОБОТИ

Під час монтажу установки необхідно забезпечити достатній доступ до установки для обслуговування і ремонту.

Установка призначена для монтажу лише на рівній поверхні. Монтаж установки на нерівній поверхні призводить до перекосу корпусу установки та порушенням у роботі установки.

Установка монтується наступним чином, див. мал. 3:

- закріпіть настінний кронштейн за допомогою анкерних болтів на необхідному рівні. Усі необхідні кріпильні деталі входять в комплект поставки.
- підвісьте установку на настінний кронштейн.

Для ВУТ 350 EU EC: встановіть каналний датчик температури у повітропроводі (поз. 12 на мал. 2) на відстані не менше 1 м від патрубку «У ПРИМІЩЕННЯ» для забезпечення коректної роботи функції підігріву припливного повітря.

Послідовність монтажу каналного датчика температури припливного повітря:

- висвердліть отвір $\varnothing 9$ мм у повітропроводі;
- встановіть датчик в отворі;
- закріпіть датчик по місцю.

Рекомендується загерметизувати місце з'єднання датчика з повітропроводом.

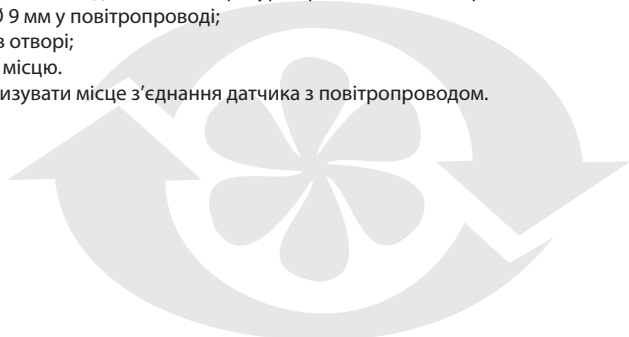

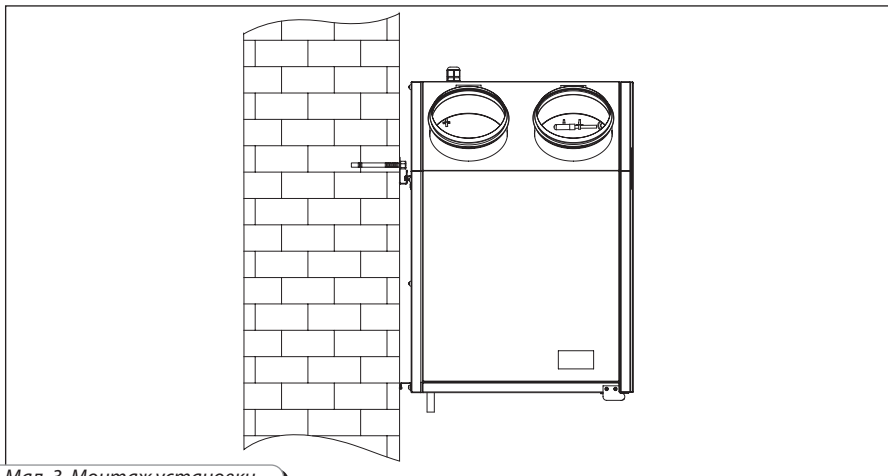

Мал. 3. Монтаж установки

Монтаж настінної панелі управління здійснюється наступним чином:

- Акуратно викруткою через технологічні отвори відстібніть клямки в нижній частині настінної панелі управління (див. мал. 4).
 - Зніміть задню кришку.
 - Відключіть кабель від клемника.
 - Прокладіть кабель у стіні до місця монтажу панелі.
 - Закріпіть задню кришку панелі до стіни (див. мал. 5).
 - З'єднайте кабель з клемником.
 - Установіть передню частину панелі на клямки.

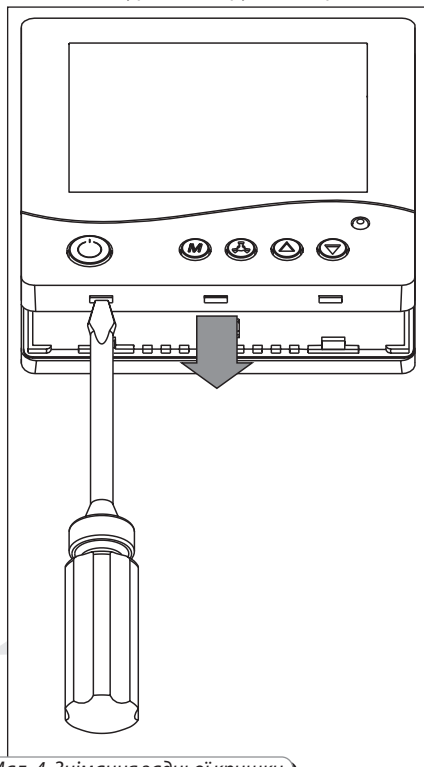

Мал. 4. Знімання задньої кришки

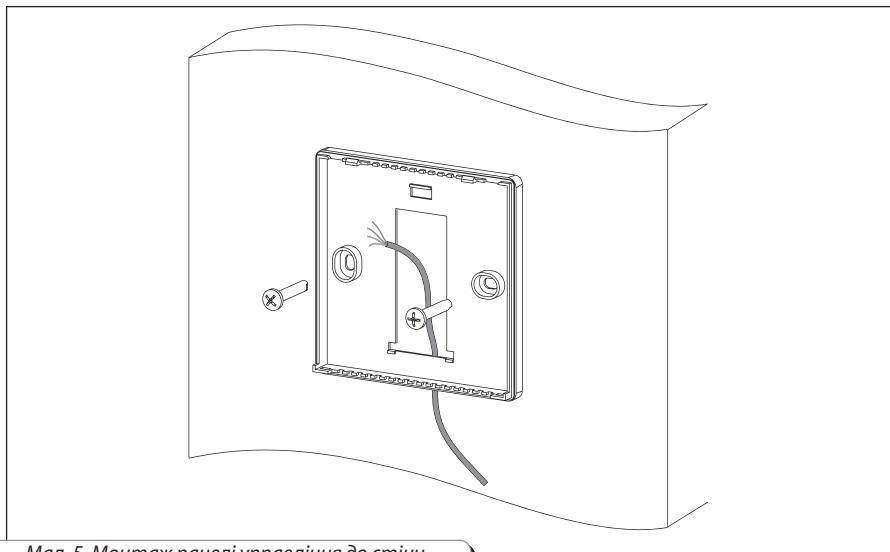

Мал. 5. Монтаж панелі управління до стіни

ВІДВІДЕННЯ КОНДЕНСАТУ

Дренажний піддон знаходиться у секції рекуперації тепла і обладнаний трубкою для виведення конденсату за межі установки.

З'єднайте трубку, сифон (до комплекту поставки не входить) та каналізаційну систему металевими, пластиковими або гумовими сполучними трубами. Труби повинні мати ухил донизу не менше 3°. Заповніть систему водою, перш ніж підключити установку до мережі! Під час експлуатації сифон повинен бути завжди заповнений водою. Переконайтеся, що вода проходить до системи каналізації, інакше за роботи рекуператора можливе накопичення конденсату усередині установки, що, у свою чергу, може привести до виходу з ладу обладнання та потрапляння води до приміщення.

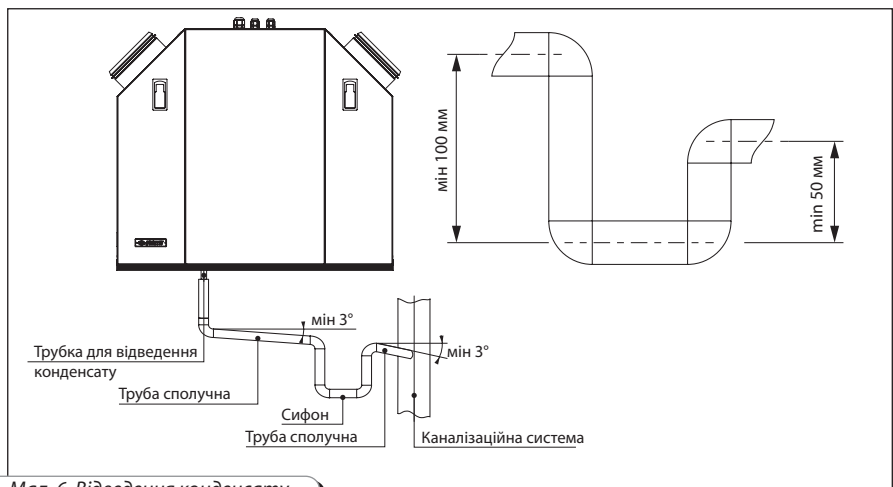

Мал. 6. Відведення конденсату

Система відведення конденсату застосовується у приміщеннях з температурою вище 0 °С. Якщо температура нижче 0 °С, то система відведення конденсату повинна бути теплоізольована та обладнана підігрівом.

ПІДКЛЮЧЕННЯ ДО ЕЛЕКТРОМЕРЕЖІ



Перед виконанням будь-яких робіт із установкою її необхідно від'єднати від джерела електроенергії. Установку необхідно вмикати в установлену належним чином розетку, що має заземлений контакт. Номінальні значення електричних параметрів установки зазначені на наліпці заводу-виробника. Будь-які зміни у внутрішньому підключенні заборонені та ведуть до втрати права на гарантію.

Установка підключається до однофазної мережі змінного струму з напругою 230 В/50/60 Гц за допомогою кабелю живлення з вилокю Euro Plug, який підключений підприємством-виробником.

Підключення установки до електромережі повинно проводитися через вбудований у стаціонарну мережу електропостачання автоматичний вимикач з електромагнітним розчеплювачем, номінальний струм якого має бути не менше струму споживання установки (див. табл. 1).

В установці передбачені додаткові опції зовнішніх підключень (у дужках позначення контактів на наклейці клемної колодки Х3, див. мал. 7):

- підключення контакту системи автоматичного пожежогасіння («РК»);
- підключення контакту реле вологості - датчика вологості або датчика CO2 («Н»);
- підключення повітряного клапана з триточковим управлінням (Y-N, Y-L, Y-C).

При підключенні контакту системи автоматичного пожежогасіння необхідно прибрати перемичку між клемми Х3:1 і Х3:2 клемника Х3. У цьому випадку використовується нормально замкнутий «сухий контакт», який при спрацюванні у випадку загоряння, розмикає ланцюг управління установкою з центрального пульта пожежогасіння та знеструмує її.

Під'єднайте датчик вологості або датчик CO2 до клем Х3:3, Х3:4 клемної колодки Х3. Використовується нормально відкритий «сухий контакт», при замиканні якого установка переключається на максимальну швидкість.

Привід повітряного клапана підключається до клем Х3:5, Х3:6, Х3:7 клемної колодки Х3. До цього контакту можна паралельно під'єднати ще один клапан.

Під'єднайте додаткові контакти згідно зі схемою підключення (див. мал. 7). Прокладання проводів здійснюється через гермоввід у верхній частині установки.

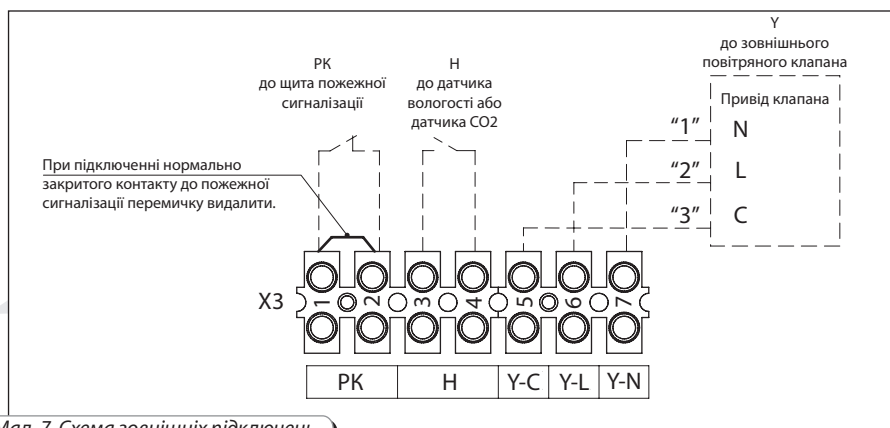

Мал. 7. Схема зовнішніх підключень

УПРАВЛІННЯ УСТАНОВКОЮ



Мал. 8. Настінна панель управління та пульт дистанційного управління

Управління установкою здійснюється за допомогою виносної панелі управління і дистанційного пульта управління (мал. 8).

1. Увімкнення \ Вимкнення установки.

Увімкнення \ Вимкнення установки здійснюється:

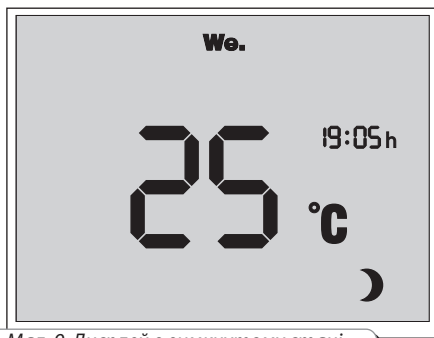
- з панелі управління — кнопкою Увімк./ Вимк.
- з пульта дистанційного управління — кнопкою Увімк./ Вимк.



Мал. 9. Дисплей в вимкнутому стані

При вимкненій установці (мал. 9) дисплей настінної панелі управління відображає:

- Кімнатну температуру;
- День тижня;
- Час;
- Індикацію вимкнення
- Тільки для ВУТ 350 EY EC: в режимі продувки ТЕНів загоряється індикатор **TIMER ON** і (продувка), вмикається зворотній відлік часу продувки (хв : с).

При вимкненій установці (мал. 10) дисплей настінної панелі управління відображає:

- Кімнатну температуру;
- День тижня;
- Час;
- Індикатор швидкості вентиляторів
- Стан таймера.

При увімкненому таймері загоряється індикатор **TIMER ON**. При вимкненому таймері

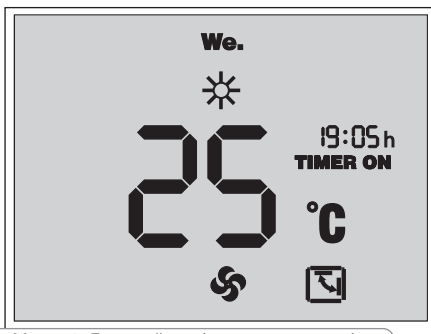

Мал. 10. Дисплей в увімкненому стані

загоряється індикатор **TIMER OFF**;

- Інформація про стан нагрівача в ВУТ 350 EU EC. Коли нагрівач увімкнений, горить індикатор ☀.

- Коли байпасний клапан відкритий, на дисплеї горить індикатор

2. Управління режимами вентиляції установки.

Управління швидкостями вентиляторів установки здійснюється:

- З настінної панелі управління: кнопками і , які відповідно збільшують або зменшують ступінь швидкості установки (1 швидкість - 2 швидкість - 3 швидкість);
- З пульта дистанційного управління: кнопками і , які, відповідно, збільшують або зменшують ступінь швидкості установки (1 швидкість - 2 швидкість - 3 швидкість);
- З пульта дистанційного управління: кнопками , і , які, відповідно, активують 1, 2 або 3 швидкість установки відповідно.

На дисплеї панелі управління відображається інформація про поточну швидкість вентиляторів:

- Горить індикатор — режим «1 шв.»;
- Горить індикатор — режим «2 шв.»;
- Горить індикатор — режим «3 шв.».

3. Підігрів припливного повітря (в установці ВУТ 350 EU EC).

Догрів припливного повітря здійснюється за допомогою нагрівача, який підігріває та підтримує встановлену температуру припливного повітря. Встановлення температури відбувається в режимі налаштування температури датчика каналної температури. Увімкнення/вимкнення нагрівача:

- з настінної панелі управління: натисніть та утримуйте кнопку , потім натисніть кнопку .
- з дистанційного пульта управління: для увімкнення нагрівача натисніть короткочасно кнопку , для вимкнення — кнопку .



Якщо під час вимкнення установки працює нагрівач, то вентилятори установки продовжують працювати ще 2 хвилини для охолодження нагрівача. В такому режимі загоряється індикатор .

4. Таймер.

Таймер призначений для перемикання вентиляторів на максимальну швидкість з автоматичним поверненням на попередню швидкість через встановлений час від 20 до 60 хвилин. Увімкнення/Вимкнення таймера здійснюється:

- з панелі управління: для увімкнення таймера натисніть і утримуйте кнопку , потім натисніть кнопку . Одноразове натискання встановлює час роботи таймера 20 хвилин, кожне наступне натискання збільшує тривалість роботи таймера на 10 хвилин. Максимальний час встановлення таймера - 60 хвилин. Для вимкнення таймера натисніть і утримуйте кнопку протягом 3 с;
- з пульта дистанційного управління: для увімкнення таймера на 20 хвилин натисніть кнопку . Таймер можна увімкнути лише на 20 хвилин. Для відключення таймера вимкніть уста-

новку кнопкою або .

5. Захист від замерзання.

■ Для **ВУТ 350 EU EC**: якщо температура повітря у припливному каналі перед рекуператором становить від -7°C до -15°C , байпас переходить в режим автоматичного регулювання — 5 хвилин байпас відкритий, 25 хвилин закритий. При температурі нижче -15°C байпас 5 хвилин відкритий, 15 хвилин закритий.

■ Для **ВУТ 350 U EC**: Якщо температура витяжного повітря після рекуператора нижче $+3^{\circ}\text{C}$, припливний вентилятор зупиняється. При підвищенні температури вище $+3^{\circ}\text{C}$ установка розпочинає працювати у встановленому режимі роботи.

■ Можливе також ручне регулювання клапана байпаса. Утримуючи кнопку , натисніть кнопку , і на дисплеї відобразиться індикатор . Ця функція може стати в нагоді в сезон, коли немає потреби в рекуперації тепла, наприклад, коли температура зовнішнього повітря близька до температури всередині приміщення. Положення клапана байпаса зберігається в пам'яті установки навіть після вимкнення/увімкнення установки.

6. Режими налаштування параметрів установки.



Внесення змін до налаштувань параметрів установки призводить до втрати заводських налаштувань потужності вентиляторів! Налаштування швидкості вентиляторів і датчиків температури можливе лише з настінної панелі управління!

Режим налаштування швидкості вентиляторів.

Зміна параметрів потужності режимів вентиляції здійснюється в режимі налаштування швидкості вентиляторів. Перехід в режим налаштування швидкості вентиляторів можливий лише після вимкнення установки.

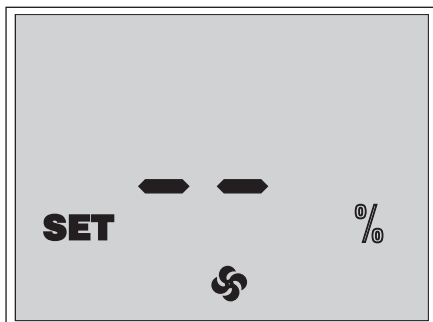

Мал. 11. Налаштування швидкості вентиляторів.

Для переходу в режим налаштування швидкості вентиляторів натисніть та утримуйте кнопку на настінній панелі управління, потім натисніть та утримуйте кнопку протягом 3 с. Після входу в режим налаштувань на дисплеї настінної панелі управління відображуються індикатори **SET** і (мал. 11).

■ Для вибору швидкості скористайтесь кнопками і .

Під час вибору швидкості для налаштування на дисплеї відображуються індикатори обраної швидкості або .

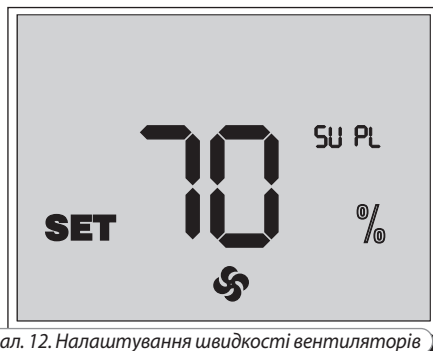

Мал. 12. Налаштування швидкості вентиляторів

■ Для зміни продуктивності припливного вентилятора натисніть і утримуйте кнопку потім натисніть кнопку для збільшення або кнопку для зменшення швидкості. Кожне натискання кнопки і збільшує або зменшує швидкість припливного вентилятора на 1%. За натиснутої кнопки індикатори дисплея відображають поточну продуктивність припливного вентилятора (мал. 12).

■ Для зміни потужності витяжного вентилятора натисніть та утримуйте кнопку і

регулюйте потужність вентилятора кнопкою ▲ для збільшення і ▼ для зменшення. Кожне натискання кнопки ▲ і ▼ збільшує або зменшує швидкість витяжного вентилятора на 1%. Коли кнопка Ⓜ натиснута, індикатори дисплея відображають поточну продуктивність витяжного вентилятора.

Для виходу з режиму налаштування швидкості вентиляторів із збереження змін натисніть кнопку Ⓜ.

Змінити швидкість вентиляторів з пульта дистанційного управління не можна.

Для повернення до заводських налаштувань увійдіть до режиму налаштування швидкості вентиляторів і одночасно натисніть і утримуйте кнопки ▲ і ▼.

Заводські налаштування швидкості вентиляторів:

1 шв. - 40%

2 шв. - 70%

3 шв. - 100%.

Режим налаштування каналного датчика температури для ВУТ 350 ЕУ ЕС.

Для переходу в режим налаштування датчика температури вимкніть установку та натисніть одночасно кнопки Ⓜ і Ⓜ на настінній панелі управління.

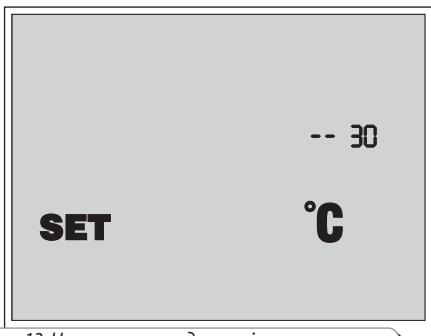

Мал. 13. Налаштування датчиків температури

В режимі налаштування датчиків температури горить індикатор SET і °C.

■ Після входу в режим налаштувань на дисплеї настінної панелі управління відображаються налаштування температури датчика каналної температури (див. мал. 13).

■ Налаштування температури датчика каналної температури здійснюється кнопкою ▼. Налаштування здійснюються циклічно в діапазоні від +16 °C до +30 °C з шагом 2 °C.

■ Для перегляду поточних показань температур датчиків натисніть кнопку Ⓜ.

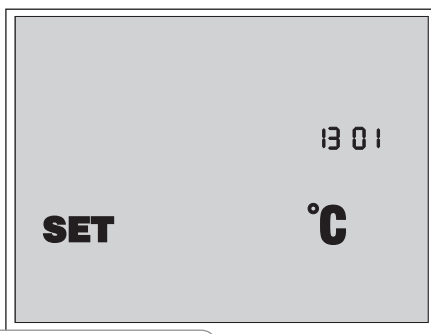

Мал. 14. Версія ПО

■ Натисніть кнопку Ⓜ для відображення на дисплеї настінної панелі управління коду виконання плати контролера і коду версії програмного забезпечення. (мал. 14).

■ Для виходу із режиму налаштування каналного датчика температури натисніть кнопку Ⓜ.



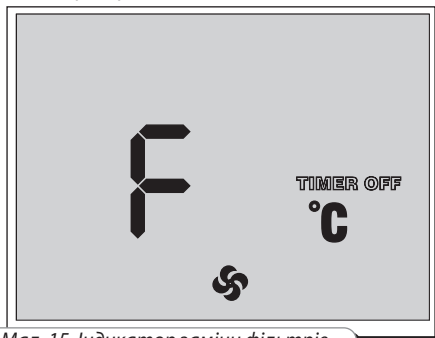

5. Індикація заміни фільтрів.

Після закінчення терміну експлуатації фільтрів (3000 годин) на дисплеї панелі управління, замість індикатора температури в робочому режимі, відображається індикатор **F**, очищення або заміни фільтрів (мал. 15).





Мал. 15. Індикатор заміни фільтрів



- При виникненні індикатору про заміну фільтрів вимкніть установку кнопкою  і від'єднайте її від мережі живлення. Замініть фільтри (послідовність заміни фільтрів див. у розділі «Технічне обслуговування», стор. 18).

- Підключіть установку до електромережі та увімкніть її кнопкою  або кнопкою  на пульті дистанційного управління. Після цього одночасно натисніть кнопки  і  для скидання напрацювання мотогодин.

6. Встановлення дати та часу.



- Вимкніть установку.

- Для переходу у режим налаштування дати та часу натисніть і утримуйте кнопку , потім натисніть кнопку  на панелі управління.

- Утримуючи кнопку , виберіть параметр налаштування кнопками  і . У процесі налаштування параметр, що налаштовується, блимає.



Параметри налаштування дати та часу розташовані у наступному порядку:



1. Хвилини;
2. Години;
3. День тижня;
4. Число;
5. Місяць;
6. Рік.

-  і . Встановіть на панелі управління необхідне значення обраного параметра кнопками

- Для виходу з режиму встановлення дати та часу натисніть кнопку .

7. Режим роботи за розкладом.

- Для увімкнення режиму роботи установки за розкладом натисніть і утримуйте кнопку , потім натисніть кнопку  на панелі управління. При увімкненому режимі роботи за розкладом на дисплеї загоряється індикатор .



- Щоб вимкнути режим роботи установки за розкладом, натисніть і утримуйте кнопку , потім натисніть кнопку  на настінній панелі управління.



- З пульта дистанційного управління режим роботи установки за розкладом вмикається/вимикається кнопкою .

- Управління за таймером має перевагу над роботою за розкладом.

8. Налаштування режиму роботи за розкладом.

Для кожного дня тижня існує чотири записи, для яких встановлюється час перемикання установки на певну швидкість вентиляторів.

- Для переходу до налаштувань роботи за розкладом вимкніть установку кнопкою  з настінної панелі управління або з пульта дистанційного управління кнопкою .

- На настінній панелі управління натисніть і утримуйте кнопку  потім натисніть кнопку .

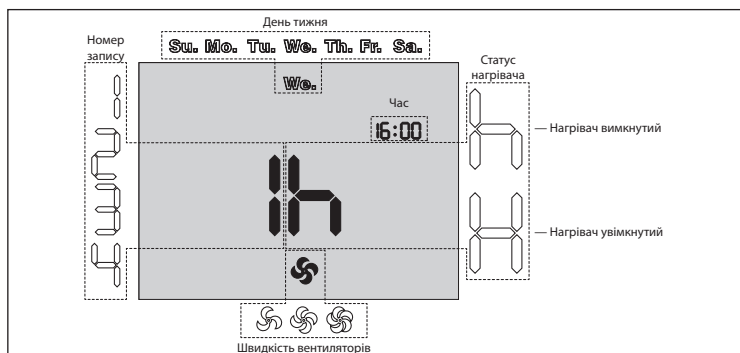

Мал. 16. Індикатори налаштування режиму роботи за розкладом

■ Для вибору параметрів налаштування режиму роботи за розкладом утримуйте кнопку **M** та виберіть кнопками **▲** і **▼** необхідний параметр.

■ Установіть необхідне значення кнопками **▲** і **▼**.

Параметри налаштування роботи за розкладом (мал. 16):

- Номер запису - для кожного дня тижня передбачено чотири записи.
- День тижня - завдання дня тижня.
- Стан нагрівача для установки ВУТ 350 ЕУ EC — встановлення стану нагрівача для поточного запису. **H** - нагрівач увімкнений, **h** - нагрівач вимкнений.
- Швидкість вентилятора — встановлення швидкості вентилятора для поточного запису.
- Час — встановлення часу для поточного запису.

■ Для копіювання записів на наступний день натисніть на утримуйте кнопку **M** і натисніть **↻**. Копіювання з неділі на понеділок неможливе.

■ Для виходу із режиму налаштування розкладу натисніть кнопку **⏻** на настінній панелі управління або кнопку **⏻** на пульті дистанційного управління.

Приклад програмування режиму роботи за розкладом наведено в табл. 3. За умовчанням режим роботи за розкладом налаштований для теплої пори року. Під час налаштування режиму для холодної пори року встановіть статус нагрівача - **H**.

Табл. 3. Приклад програмування

День тижня	Номер запису											
	1			2			3			4		
	Час початку	Режим	Стан нагр.	Час початку	Режим	Стан нагр.	Час початку	Режим	Стан нагр.	Час початку	Режим	Стан нагр.
Mo.	07:00	2 шв.	Вимк.	08:00	1 шв.	Вимк.	17:00	2 шв.	Вимк.	22:00	1 шв.	Вимк.
Tu.	07:00	2 шв.	Вимк.	08:00	1 шв.	Вимк.	17:00	2 шв.	Вимк.	22:00	1 шв.	Вимк.
We.	07:00	2 шв.	Вимк.	08:00	1 шв.	Вимк.	17:00	2 шв.	Вимк.	22:00	1 шв.	Вимк.
Th.	07:00	2 шв.	Вимк.	08:00	1 шв.	Вимк.	17:00	2 шв.	Вимк.	22:00	1 шв.	Вимк.
Fr.	07:00	2 шв.	Вимк.	08:00	1 шв.	Вимк.	17:00	2 шв.	Вимк.	22:00	1 шв.	Вимк.
Sa.	10:00	2 шв.	Вимк.	12:00	2 шв.	Вимк.	17:00	2 шв.	Вимк.	23:00	1 шв.	Вимк.
Su.	10:00	2 шв.	Вимк.	12:00	2 шв.	Вимк.	17:00	2 шв.	Вимк.	23:00	1 шв.	Вимк.

9. Аварії.

У разі виникнення аварії установка вимикається, і на дисплеї панелі управління відображаються індикатори аварії (мал. 17). Перелік можливих аварій вказаний в табл. 4.



Табл. 4. Аварії установки

АВАРІЯ	ІНДИКАЦІЯ	СПОСІБ УСУНЕННЯ
Перегрів ТЕНів		Перегрів ТЕНів. Зверніться до сервісної служби.
Аварія датчиків температури	RT	Коротке замикання одного або двох датчиків температури.
Обрив каналного датчика	RT 	Зверніться до сервісної служби для усунення обриву каналного датчика температури.
Обрив датчика захисту від замерзання	RT 	Зверніться до сервісної служби для усунення обриву датчика захисту від замерзання.

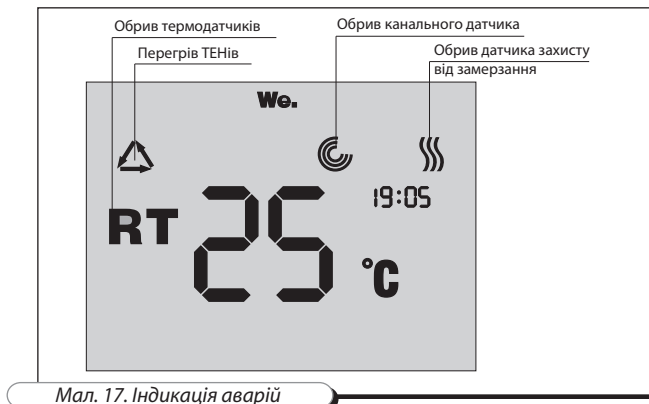

ТЕХНІЧНЕ ОБСЛУГОВУВАННЯ

Технічне обслуговування установки проводиться 3-4 рази на рік. Технічне обслуговування включає в себе загальне очищення установки і наступні роботи:

1. Обслуговування фільтрів (3-4 рази на рік).

Брудні фільтри підвищують опір повітря, що призводить до зменшення подачі припливно-го повітря до приміщення. Фільтри необхідно чистити по мірі засмічення, але не рідше 3-4 разів на рік. Дозволяється очистка фільтрів пилососом. Після дворазової чистки фільтри необхідно замінити. З приводу придбання нових фільтрів звертайтеся до Вашого продавця.

Для заміни фільтрів виконайте наступні дії (див. мал. 18):

1. Відкиньте язички клямок на себе.
2. Поверніть язички клямок на 90°.
3. Відкрийте дверцята установки.
4. Замініть фільтри витяжного та припливного повітря.

2. Перевірка рекуператорів (1 раз на рік).

Навіть за умови регулярного виконання робіт з техобслуговування фільтрів на блоці рекуператора можуть накопичуватися пилові відкладення. Для підтримання високої ефективності теплообміну необхідно регулярно очищувати рекуператор. Для очищення рекуператора вийміть його із установки та промийте його водним розчином м'якого миючого засобу, після чого сухий рекуператор встановіть в установку.

3. Огляд вентиляторів (1 раз на рік).

Навіть за регулярного виконання робіт з техобслуговування фільтрів у вентиляторах можуть накопичуватися пилові відкладення, що призводить до зменшення продуктивності установки та зменшення подачі припливного повітря до приміщення.

Для очищення вентиляторів скористайтеся ганчіркою або м'якою щіткою. Не застосовуйте для очищення воду, агресивні розчинники, гострі предмети тощо, щоб уникнути пошкодження крильчатки.

4. Перевірка дренажу конденсату (1 раз на рік).

Дренаж конденсату (зливна магістраль) може засмітитися частинками з витяжного повітря. Перевірте функціонування зливної магістралі, заповнивши дренажний піддон внизу установки водою, та очистіть сифон та зливну магістраль за потребою.

5. Перевірка припливу свіжого повітря (2 рази на рік).

Листя та інші забруднення можуть засмітити припливну ґратку та знизити продуктивність установки. Перевіряйте припливну ґратку 2 рази на рік, очищуйте за необхідності.

6. Перевірка системи повітроводів (кожні 5 років).

Навіть за регулярного виконання всіх вище зазначених робіт з техобслуговування установки всередині повітроводів можуть накопичуватися пилові відкладення, що призводить до зниження продуктивності установки. Технічне обслуговування повітроводів полягає в їх періодичному очищенні або заміні.

7. Обслуговування блока управління (за необхідності).

Обслуговування блока управління повинен здійснювати фахівець, який має допуск до роботи з електроустановками до 1000 В, після ретельного вивчення інструкції користувача. Від'єднайте установку від електромережі перед обслуговуванням блока управління.

Для доступу до електроніки блока управління виконайте дії, показані на мал. 18.

1. Відстебніть язички клямок на себе.
2. Поверніть язички клямок на 90°.
3. Відчиніть дверцята установки на звільнить обмежники, викрутивши для цього 2 гвинти М4.

Потім зніміть її з дверного профілю.

4. Вийміть фільтри із установки.
5. Потягніть на стрічку і витягніть рекуператор.
6. Викрутіть саморізи та зніміть захисну кришку.
7. Викрутіть кріпильні гвинти відкидної панелі блока управління, притримуючи її рукою. Потім опустіть відкидну панель для доступу до блока управління.

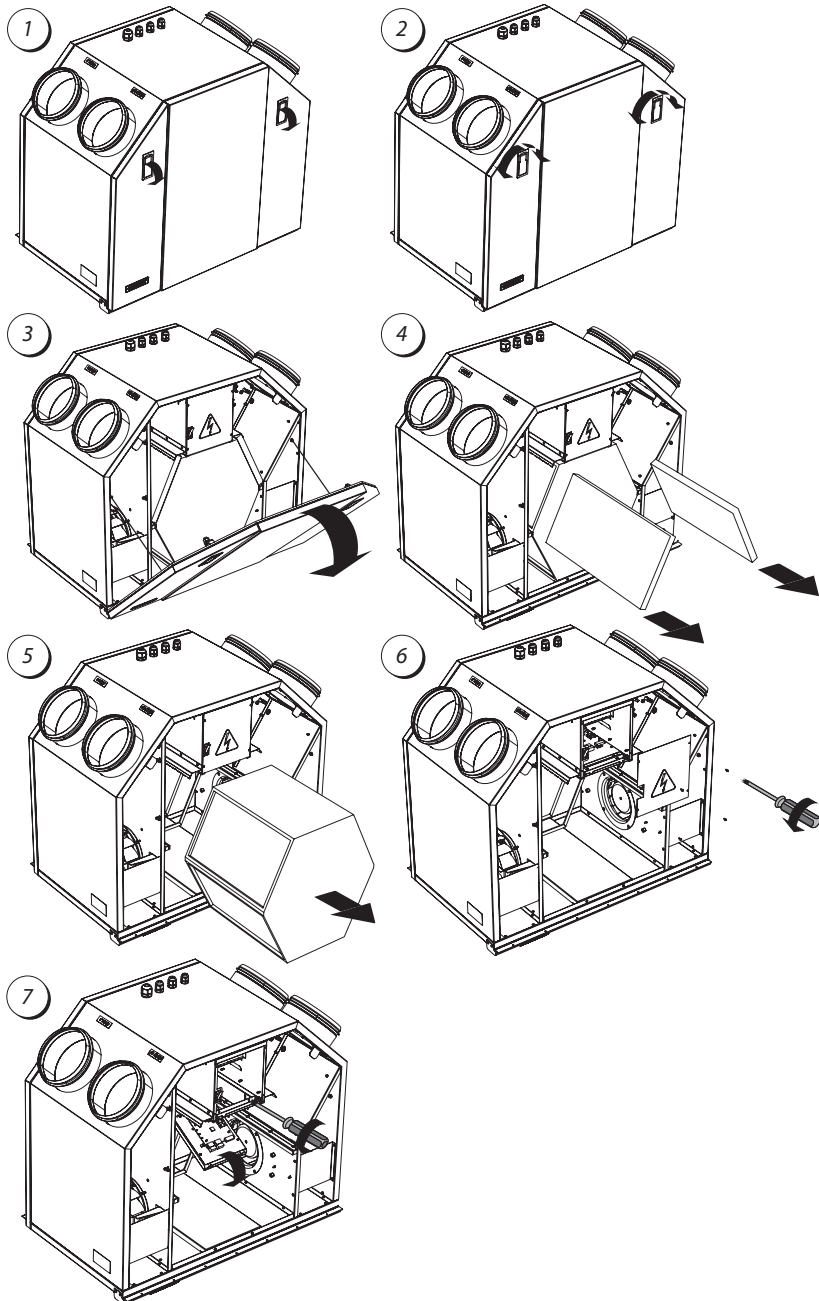

Мал. 18. Обслуговування блока управління

УСУНЕННЯ НЕСПРАВНОСТЕЙ

Можливі несправності та методи їх усунення

Проблема, що виникла	Вірогідні причини	Спосіб усунення
Вентилятор (вентилятори) не запускаються	Не підключена мережа живлення.	Переконайтеся, що мережа живлення підключена правильно, в іншому випадку усуньте помилку підключення.
Холодне припливне повітря	Засмітився витяжний фільтр.	Очистіть або замініть витяжний фільтр.
	Обледеніння рекуператора.	Перевірте наявність льоду в рекуператорі. У разі обледеніння рекуператора дочекайтеся його відтавання, а потім повторно увімкніть установку.
Низька витрата повітря	Засмітилися фільтри, вентилятори або рекуператор.	Очистіть або замініть фільтри; очистіть вентилятори і рекуператор.
	Система вентиляції засмічена або пошкоджена.	Перевірте відкриття дифузоров і жалюзі, перевірте витяжну парасоль і припливну ґратку і, у разі потреби, очистіть їх; переконайтеся, що повітроводи не засмічені і не пошкоджені.
Шум, вібрація	Засмітилися крильчатки вентиляторів.	Очистіть крильчатки вентиляторів.
	Ослабнули кріпильні гвинти вентиляторів.	Перевірте затяжку кріпильних гвинтів.
Витік конденсату	Зливна магістраль засмічена, пошкоджена або неправильно змонтована.	Очистіть зливну магістраль. Перевірте ухил зливної магістралі, переконайтеся, що сифон заповнений водою, а дренажні труби захищені від замерзання.



ПРАВИЛА ЗБЕРІГАННЯ ТА ТРАНСПОРТУВАННЯ

Зберігати установку необхідно в заводській упаковці у вентильованому приміщенні за температури від +10 °С до +40 °С та відносній вологості не більше 80% (при температурі +20 °С).

Наявність у повітрі парів і домішок, що викликають корозію і порушують ізоляцію і герметичність з'єднань, не допускається.

Для вантажно-розвантажувальних робіт використовуйте відповідну підйомну техніку для запобігання можливих пошкоджень установки. Виконуйте вимоги переміщень для даного типу вантажів.

Транспортувати дозволяється будь-яким видом транспорту за умови захисту установки від атмосферних опадів і механічних ушкоджень.

Навантаження й розвантаження повинні проводитися без різких поштовхів і ударів.

ГАРАНТІЇ ВИРОБНИКА

Виробник гарантує нормальну роботу установки протягом двох років з дня продажу через роздрібну торговельну мережу за умови виконання правил транспортування, зберігання, монтажу та експлуатації. У разі відсутності відмітки про дату продажу, гарантійний термін обчислюється з моменту виготовлення.

У разі появи порушень у роботі установки у період гарантійного терміну підприємство-виробник приймає претензії від замовника тільки за умови отримання від замовника технічно обґрунтованого акта із зазначенням характеру несправності.

Пошкодження установки внаслідок самостійних змін у електричній схемі не є гарантійним випадком.

Для гарантійного та післягарантійного ремонту установки зверніться до виробника або продавця установки. У разі гарантійної реклаमाції пред'явіть цю інструкцію користувача зі штампом продавця, заповнене свідоцтво про підключення та гарантійний талон. Гарантійний і післягарантійний ремонт установки проводиться на виробничому підприємстві.



РЕКЛАМАЦІЇ БЕЗ ІНСТРУКЦІЇ КОРИСТУВАЧА НА ВИРІБ І БЕЗ ЗАПОВНЕНОГО СВІДОЦТВА ПРО ПІДКЛЮЧЕННЯ НЕ ПРИЙМАЮТЬСЯ.



ВИРОБНИК НЕ НЕСЕ ВІДПОВІДАЛЬНОСТІ ЗА ПОШКОДЖЕННЯ, ОТРИМАНІ В РЕЗУЛЬТАТІ ВИКОРИСТАННЯ УСТАНОВКИ НЕ ЗА ПРИЗНАЧЕННЯМ АБО ПРИ ГРУБОМУ МЕХАНІЧНОМУ ВТРУЧАННІ. ВЛАСНИК УСТАНОВКИ ПОВИНЕН ДОТРИМУВАТИСЯ ІНСТРУКЦІЇ.



СВІДОЦТВО ПРО ПРИЙМАННЯ

Припливно-витяжна установка з утилізацією тепла ВУТ 350 (E)У ЕС

визнана придатною до експлуатації.

Клеймо приймальника _____

Дата випуску _____

Продана

Найменування торговельного підприємства, штамп магазину _____

Дата покупки _____

СВІДОЦТВО ПРО МОНТАЖ

Припливно-витяжна установка з утилізацією тепла ВУТ 350 (E)У ЕС підключена до електромережі відповідно до вимог цієї інструкції користувача фахівцем:

Підприємство: _____

П. І. Б. _____

Дата _____ підпис _____

ГАРАНТІЙНИЙ ТАЛОН





