

ІНСТРУКЦІЯ КОРИСТУВАЧА

ВУЕ2 150 П ЕС Комфо А6



**ПРИПЛИВНО-ВИТЯЖНА УСТАНОВКА З
РЕКУПЕРАЦІЄЮ ТЕПЛА І ЕНЕРГІЇ**

ЗМІСТ

Вимоги безпеки	3
Вступна частина	5
Призначення	5
Комплект поставки	5
Структура умовного позначення	5
Технічні характеристики	6
Будова та принцип роботи	7
Монтаж і підготовка до роботи	8
Підключення до електромережі	9
Управління установкою	10
Технічне обслуговування	15
Усунення несправностей	17
Правила зберігання та транспортування	17
Гарантії виробника	18
Свідоцтво про приймання	19
Інформація про продавця	19
Свідоцтво про монтаж	19
Гарантійний талон	20

ВИМОГИ БЕЗПЕКИ

- Перед початком експлуатації та монтажем припливно-витяжної установки з рекуперацією тепла (далі за текстом - установка), уважно ознайомтеся з інструкцією користувача.
 - Під час монтажу та експлуатації установки дотримуйтеся вимог інструкції користувача, а також вимог всіх застосованих місцевих і національних будівельних, електричних і технічних норм і стандартів.
 - Обов'язково ознайомтеся з попередженнями інструкції користувача, оскільки вони містять відомості, що стосуються вашої безпеки.
 - Недотримання правил і попереджень інструкції користувача може призвести до травмування або пошкодження установки.
 - Після прочитання інструкції користувача зберігайте її протягом усього часу використання установки.
 - У разі передачі управління іншому користувачеві обов'язково надайте йому інструкцію користувача.
- Значення символів, застосовуваних в інструкції користувача.

	УВАГА!
	ЗАБОРОНЯЄТЬСЯ!

ЗАПОБІЖНІ ЗАХОДИ ПІД ЧАС МОНТАЖУ УСТАНОВКИ

	Перед монтажем та ремонтом установки обов'язково відключіть мережу електроживлення.		Обов'язково заземліть установку!
	Забороняється експлуатація установки за межами діапазону температур, зазначених в інструкції користувача, а також в агресивному і вибухонебезпечному середовищі.		Під час підключення установки до електромережі не використовуйте пошкоджене обладнання та провідники.
	Дотримуйтеся техніки безпеки під час роботи з електроінструментом під час монтажу установки.		Будьте обережні під час розпакування установки.
	Не змінюйте довжину мережевого шнура самостійно. Не перегинайте мережевий шнур. Уникайте пошкоджень мережевого шнура.		Не встановлюйте нагрівальні або інші прилади поблизу мережевого шнура установки.

ЗАПОБІЖНІ ЗАХОДИ ПІД ЧАС ЕКСПЛУАТАЦІЇ УСТАНОВКИ

	Не торкайтеся мокрими руками до регулятора або пульта управління. Не виконуйте обслуговування установки мокрими руками.		Не мийте установку водою. Уникайте попадання води на електричні частини установки.
	Використовуйте установку тільки за його прямим призначенням. Не підключайте до установки та до вентиляційної мережі сушку для білизни та інше подібне обладнання.		Не ставте на установку контейнери з водою, наприклад, вази для квітів.
	Не сідайте на установку та не ставте на неї інші предмети.		Від'єднайте установку від мережі живлення перед технічним обслуговуванням.
	Не допускайте дітей до експлуатації установки.		Не пошкоджуйте мережевий шнур під час експлуатації. Не ставте на кабель живлення сторонні предмети.
	Не зберігайте поблизу установки горючі гази та легкозаймисті речовини.		Не відчиняйте установку під час роботи.
	У разі появи сторонніх звуків, запаху, диму відключіть установку від мережі живлення та зверніться до сервісного центру.		Під час довготривалої експлуатації установки періодично перевіряйте надійність монтажу.
	Не перекривайте повітряний канал під час роботи установки.		Не спрямовуйте потік повітря з установки на прилади, що працюють за принципом згорання, або палаючі свічки.

ВСТУПНА ЧАСТИНА

Інструкція користувача об'єднане з технічним описом, інструкцією з експлуатації та паспортом, містить відомості з установки й монтажу припливно-витяжної установки з утилізацією тепла серії ВЕНТС ВУЕ2 150 П ЕС Комфо (надалі - установка).

ПРИЗНАЧЕННЯ

Установка - пристрій для збереження теплової енергії шляхом її рекуперації та є одним з елементів енергозберігаючих технологій приміщень.

Установка є комплектуючим виробом і не підлягає автономній експлуатації.

Установка призначена для створення постійного повітрообміну за допомогою механічної вентиляції у приватних будинках, офісах, готелях, кафе, конференц-залах та інших побутових і громадських приміщеннях, а також рекуперації теплової енергії витяжного повітря для підігріву припливного очищеного повітря.

Установка виготовляється за ТУ У В.2.5-29.2-30637114-016:2008.

Установка розрахована на тривалу роботу без відключення від електромережі.

Повітря, що переміщується у системі, не повинно містити горючих або вибухових сумішей, хімічно активних випаровувань, липких речовин, волокнистих матеріалів, великого пилу, сажі, жирів або середовищ, які сприяють утворенню шкідливих речовин (отрути, пил, хвороботворні мікроорганізми).



УСТАНОВКА НЕ ПРИЗНАЧЕНА ДЛЯ ВИКОРИСТАННЯ ДІТЬМИ, ОСОБАМИ ЗІ ЗНИЖЕНИМИ СЕНСОРНИМИ АБО РОЗУМОВИМИ ЗДІБНОСТЯМИ, А ТАКОЖ ОСОБАМИ, НЕПІДГОТОВЛЕНИМИ ВІДПОВІДНИМ ЧИНОМ. ДО РОБОТИ З УСТАНОВКОЮ ДОПУСКАЮТЬСЯ СПЕЦІАЛІСТИ ПІСЛЯ ВІДПОВІДНОГО ІНСТРУКТАЖУ.

УСТАНОВКА ПОВИННА БУТИ ВСТАНОВЛЕНА У МІСЦЯХ, ЩО ВИКЛЮЧАЮТЬ САМОСТІЙНИЙ ДОСТУП ДІТЕЙ.

КОМПЛЕКТ ПОСТАВКИ

- установка - 1 шт.;
- панель управління - 1 шт.;
- пульт дистанційного управління - 1 шт.;
- інструкція користувача - 1 шт.;
- пакувальний ящик - 1 шт.

СТРУКТУРА УМОВНОГО ПОЗНАЧЕННЯ



ТЕХНІЧНІ ХАРАКТЕРИСТИКИ

Установка застосовується в закритому просторі при температурах навколишнього повітря від +5 °С до +40 °С і відносній вологості до 80%.

За типом захисту від ураження електричним струмом установка відноситься до приладів класу 1 за ГОСТ 12.2.007.0-75.

За типом захисту від доступу до небезпечних частин і проникнення води:

- для двигунів установки - IP 44;
- зібраної установки, підключеної до повітропроводів - IP 22.

Основні габаритні і приєднувальні розміри, зовнішній вигляд та технічні параметри вказані на мал. 1 і в табл. 1.

Конструкція установки постійно вдосконалюється, тому деякі моделі можуть відрізнятися від описаних у цьому керівництві користувача.

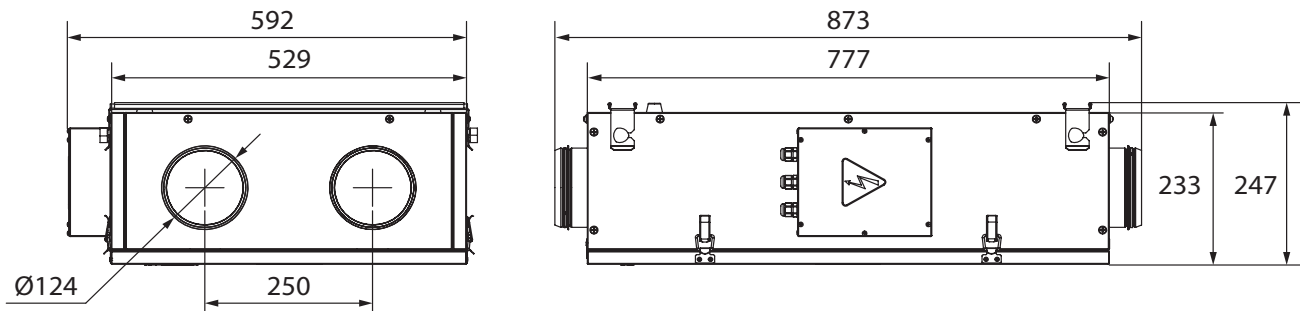

Мал. 1. Габаритні та приєднувальні розміри

Табл. 1. Основні технічні характеристики

Тип	VE2 150 П ЕС Комфо
Напруга живлення, В/50/60 Гц	1 ~ 230
Сумарна потужність установки, Вт	57
Сумарний струм установки, А	0,55
Макс. витрата повітря, м3/год	170
Частота обертання, хв ⁻¹	3730
Рівень звукового тиску на відстані 3м, дБ(А)	28
Макс. темп. переміщуваного повітря, °С	від -25 °С до +40 °С при вологості не більше 80%
Матеріал корпусу	Алюмоцинк
Ізоляція	мінеральна вата, 20 мм
Фільтр (витяжка/приплив)	G4 (код замовлення: СФК VE2 150 П ЕС Комфо)
Діаметр повітропроводу, що підключається, мм	Ø 125
Вага, кг	18
Ефективність рекуперації	до 87%
Тип рекуператора	Перехресного струму, 2 шт.
Матеріал рекуператора	Полімеризована целюлоза

Табл. 2. Технічні параметри пульта

Навколишня температура, °С	від 0 до +40
Відносна вологість, %	від 5 до 90 (без конденсації)
Переріз кабелю, мм ²	від 0,18 до 0,35
Матеріал	АБС - пластик
Розміри (ШхВхГ), мм	86x86x14
Довжина кабелю, м	до 10
Ступінь захисту	IP30

БУДОВА ТА ПРИНЦИП РОБОТИ

Установка працює наступним чином (мал. 2):

Тепле забруднене повітря з приміщення надходить до установки, де здійснюється його фільтрація. Потім повітря проходить через рекуператор і за допомогою витяжного вентилятора через повітропроводи виводиться на вулицю. Чисте холодне повітря з вулиці по повітропроводах подається в припливний фільтр, де воно очищується, потім повітря проходить через рекуператор і за допомогою припливного вентилятора повітря по повітропроводах подається у приміщення.

У рекуператорах відбувається обмін тепловою енергією теплого забрудненого повітря, що надходить з кімнати, з чистим холодним повітрям, що надходить з вулиці. При цьому повітряні потоки не змішуються. Рекуперація теплової енергії повітря та вологи зменшує втрати теплової енергії і забезпечує баланс вологості, що приводить до зменшення витрат на обігрів приміщень у холодну пору року і кондиціонування в теплу пору року.

Для зручності монтажу передбачено ліве і праве виконання установок.

У рекуператорах з полімеризованої целюлози відбувається передача як власне теплової енергії, так і прихованої енергії, що міститься у волозі витяжного повітря, потоку холодного припливного повітря, яке поступає з вулиці. Рекуператори з полімеризованої целюлози працюють як компенсатори вологи в повітрі при дуже низькій вологості повітря на вулиці і як осушувачі припливного повітря при високій вологості на вулиці. Завдяки високим гігроскопічним властивостям матеріалу рекуператорів, установка не потребує відвід конденсату. Використання рекуператорів забезпечує зменшення втрат теплової енергії, що приводить до зменшення витрат на обігрів приміщень в холодний період року.

Будова установки показана на мал. 2.

У конструкції установки передбачена швидкознімна сервісна панель для проведення ремонтних і профілактичних робіт, яка оснащена спеціальним ущільненням.

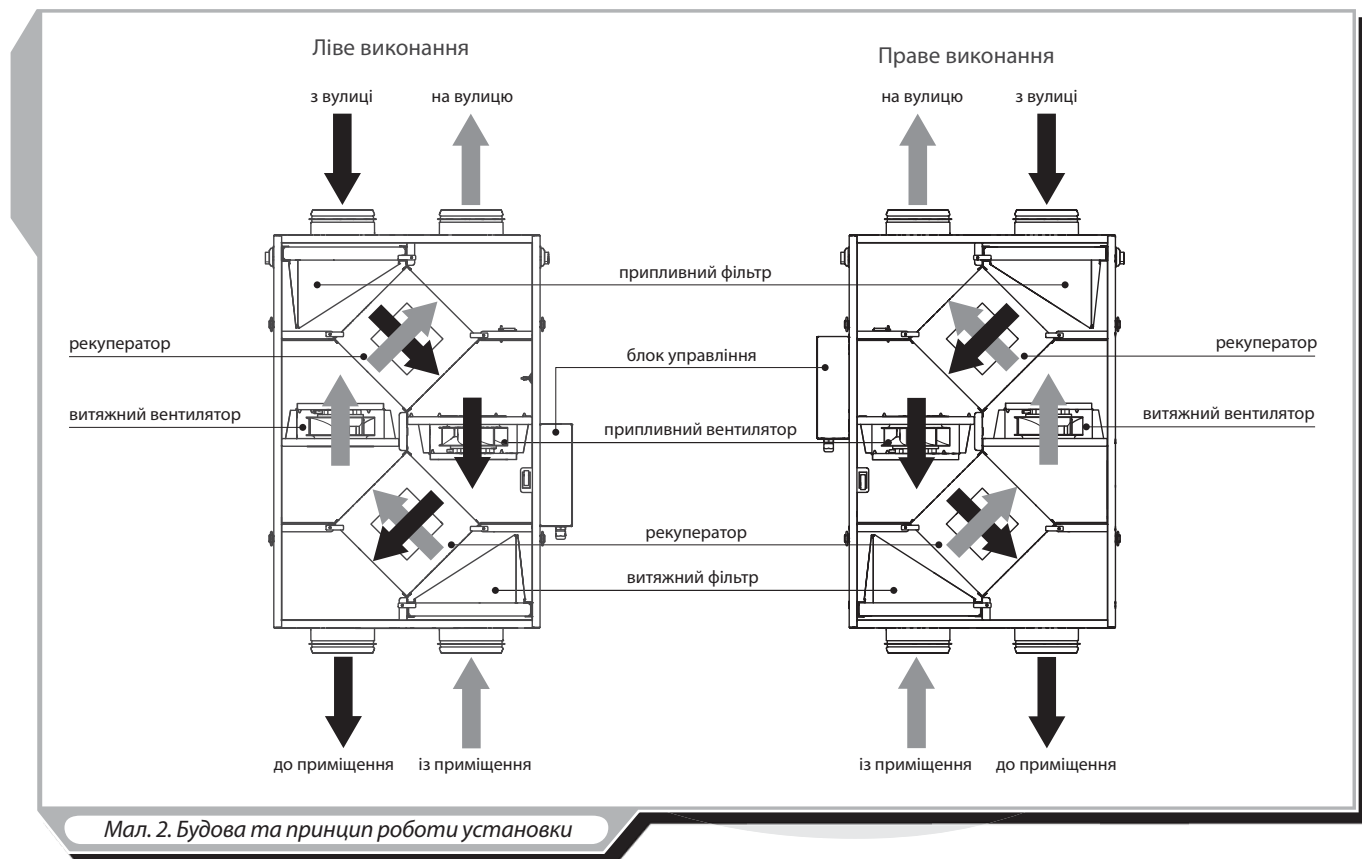

МОНТАЖ І ПІДГОТОВКА ДО РОБОТИ

При монтажі необхідно забезпечити достатній доступ до установки для обслуговування і ремонту. Установка монтується до стелі за допомогою двох кронштейнів, закріплених на стелі шурупами з дюбелями, і чотирьох тригранних штурвалів (кронштейни та штурвали входять в комплект поставки) (див. мал. 3).

Також передбачена можливість настінного монтажу. У цьому випадку установка монтується на стіні за допомогою одного кронштейна (див. мал. 3).

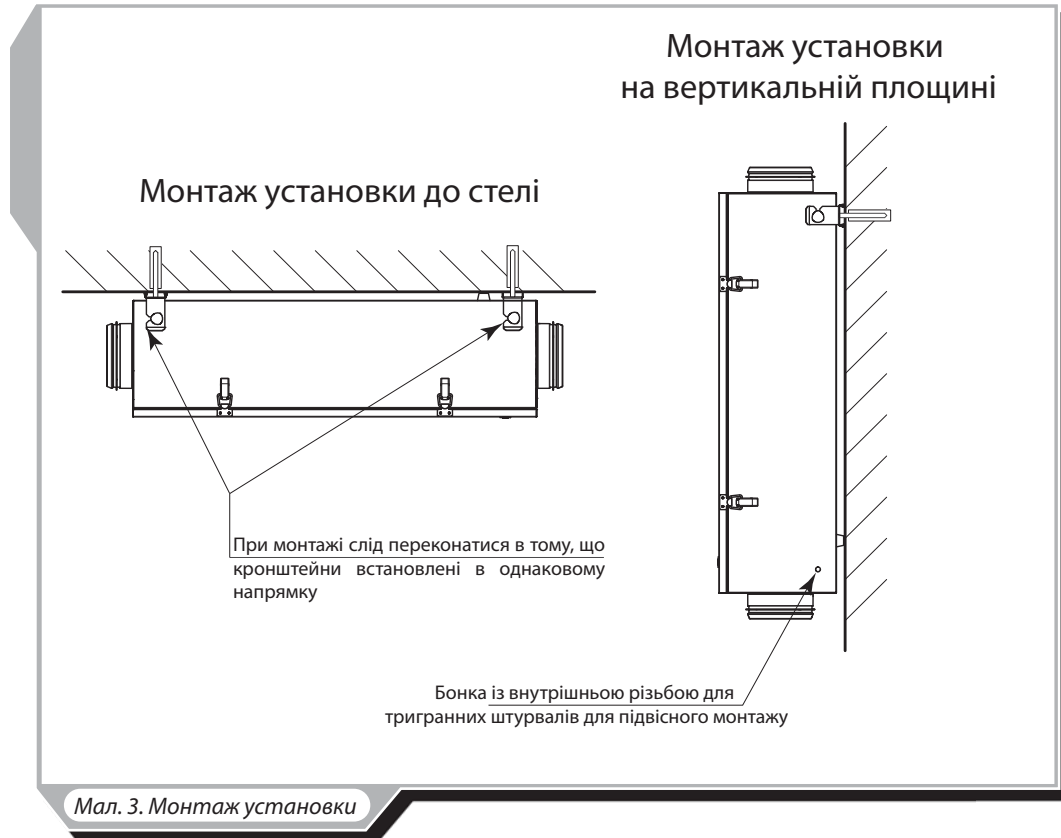

Мал. 3. Монтаж установки

В установці відсутній дренажний піддон, що робить можливим монтаж установки в будь-якому положенні, що забезпечує вільний доступ для обслуговування.

Для забезпечення найбільш оптимальної продуктивності установки, рекомендується підключити пряму ділянку повітроводу завдовжки не менше 1 м з обох сторін установки.

Патрубки установки повинні бути оснащені ґратками або іншими пристроями з розміром ячеек ґратки не більше 12 мм, що запобігає вільному доступу до вентиляторів.

Запобіжні заходи:

Установка повинна бути змонтована на жорсткій і стійкій конструкції.

Переконайтеся, що установча конструкція може витримати вагу блока. В іншому випадку забезпечте посилення місця установки балками тощо.

Перед установкою перевірте, чи дозволяють навколишні умови використовувати установку.

Переконайтеся, що всередині корпусу блока не залишилося сторонніх предметів, наприклад, плівки та паперу.

Якщо джерелом шуму є місце приєднання спірального повітроводу, замініть спіральний повітровід на гнучкий для усунення резонансу. Також для усунення резонансу можна застосувати гнучкі вставки.

Монтаж панелі управління.

Монтаж настінної панелі управління здійснюється наступним чином:

■ Акуратно викруткою через технологічні отвори відстебніть засувки в нижній частині настінної панелі управління (див. мал. 4.1).

- Зніміть задню кришку.
- Відключіть кабель від клемника.
- Прокладіть кабель у стіні до місця монтажу панелі.
- Закріпіть задню кришку панелі до стіни (див. мал. 4.2).
- З'єднайте кабель з клемником.
- Установіть передню частину панелі на засувки.

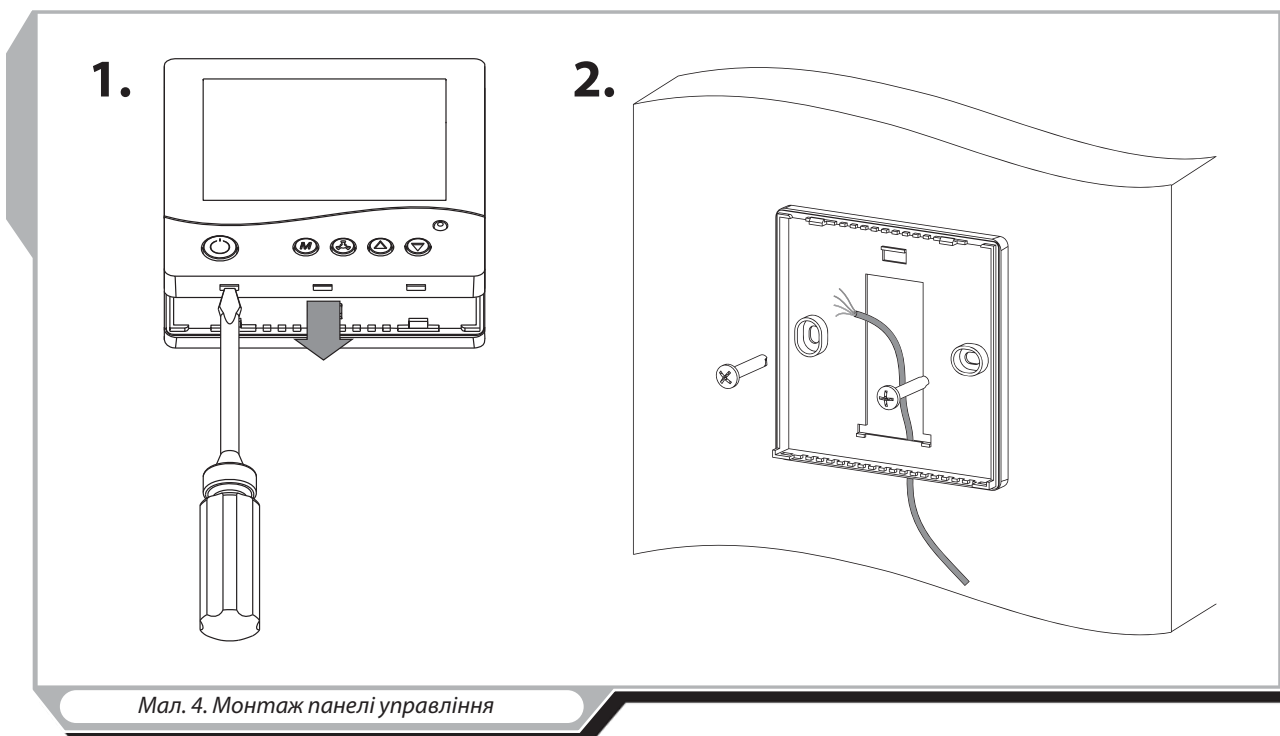

Мал. 4. Монтаж панелі управління

ПІДКЛЮЧЕННЯ ДО ЕЛЕКТРОМЕРЕЖІ

ПІДКЛЮЧЕННЯ УСТАНОВКИ ДО МЕРЕЖІ ПОВИННО ВИКОНУВАТИСЯ КВАЛІФІКОВАНИМ ПЕРСОНАЛОМ ПІСЛЯ ВИВЧЕННЯ ДАНОГО КЕРІВНИЦТВА КОРИСТУВАЧА.

УСТАНОВКА МОЖЕ БУТИ ПІДКЛЮЧЕНА ТІЛЬКИ ДО ДЖЕРЕЛА ЖИВЛЕННЯ ЗМІННОГО СТРУМУ З НАПРУГОЮ, ЩО ВІДПОВІДАЄ ЗНАЧЕННЮ, ЗАЗНАЧЕНОМУ В ТАБЛИЦІ ТЕХНІЧНИХ ПАРАМЕТРІВ. ПЕРЕКОНАЙТЕСЯ В ТОМУ, ЩО КАБЕЛЬ НІДЕ НЕ ЗАТИСНУТИЙ. НЕ ВМИКАЙТЕ УСТАНОВКУ, ЯКЩО КАБЕЛЬ ПОШКОДЖЕНИЙ. НІКОЛИ НЕ ВИЙМАЙТЕ ШТЕПСЕЛЬ З ЕЛЕКТРИЧНОЇ РОЗЕТКИ МОКРИМИ РУКАМИ АБО ТРИМАЮЧИСЬ ЗА ЕЛЕКТРИЧНИЙ ПРОВІД.

ПЕРЕД ПРОВЕДЕННЯМ БУДЬ-ЯКИХ РОБІТ З УСТАНОВКОЮ ЇЇ НЕОБХІДНО ВІДКЛЮЧИТИ ВІД ДЖЕРЕЛА ЕЛЕКТРОЕНЕРГІЇ!

НОМІНАЛЬНІ ЗНАЧЕННЯ ЕЛЕКТРИЧНИХ ПАРАМЕТРІВ УСТАНОВКИ НАВЕДЕНІ НА НАКЛЕЙЦІ ПІДПРИЄМСТВА-ВИРОБНИКА. БУДЬ-ЯКІ ЗМІНИ У ВНУТРІШНЬОМУ ПІДКЛЮЧЕННІ ЗАБОРОНЕНІ І ВЕДУТЬ ДО ВТРАТИ ПРАВА НА ГАРАНТІЮ.

Установка підключається до однофазної мережі змінного струму з напругою 230 В/50/60 Гц. Установка забезпечена кабелем живлення з вилкою Euro Plug для підключення до розетки із заземленням, що відповідає стандарту IEC 60884-1. Кабель живлення підключений до клемної колодки Х1 підприємством-виробником.

На зовнішньому вводі повинен бути встановлений вбудований у стаціонарну мережу електропостачання автоматичний вимикач, що розриває всі фази мережі. Зовнішній вимикач слід розташовувати так, щоб забезпечити вільний доступ для оперативного відключення установки. Струм спрацьовування захисту повинен бути не менше струму споживання. Рекомендований номінальний струм автоматичного вимикача - 1 А. Переріз провідників - не менше 0,75 мм². Наведене значення площі поперечного перерізу провідників є орієнтовним. Фактично, під час вибору провідників необхідно враховувати максимально допустимий нагрів проводу, що залежить від типу проводу, ізоляції, довжини і способу прокладення - відкритим способом, у кабельних каналах, внутрішньостінне прокладення.

Використовуйте тільки проводи з мідними жилами.

Обов'язково заземліть установку!

В установці передбачені додаткові опції зовнішніх підключень (у дужках позначення контактів на наклейці клемника Х3, див. мал. 5):

- підключення контакту системи автоматичного пожежогасіння («ПК»);
- підключення контакту реле вологості - гігростата або датчика CO₂ («Н»);
- підключення повітряної заслінки «3-point control» («Y-N, Y-L, Y-C»).

При підключенні контакту системи автоматичного пожежогасіння необхідно прибрати перемичку між клемми Х3:1 і Х3:2 клемника Х3. У цьому випадку використовується нормально замкнутий «сухий контакт», який, при спрацьовуванні у випадку загоряння, розмикає ланцюг управління установкою з центрального пульта пожежогасіння та обезструмлює її.

Гігростат (або датчик CO₂) підключається до клем Х3:3, Х3:4 клемника Х3. Використовується нормально відкритий «сухий кон-

такт», при замиканні якого установка переключається на максимальну швидкість.

Привід повітряної заслінки підключається до клем Х3:5, Х3:6, Х3:7 клемника Х3. Можливе паралельне підключення ще однієї заслінки на ці ж контакти.

Підключення додаткових контактів здійснюється згідно зі схемою підключення (див. мал. 5).

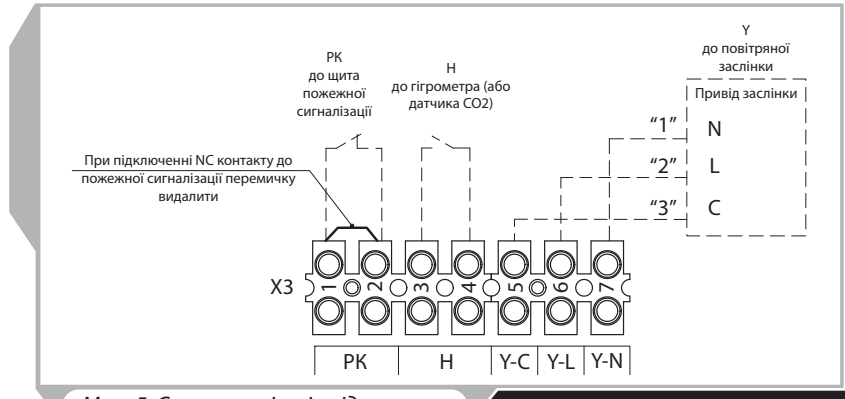

Мал. 5. Схема зовнішніх підключень

УПРАВЛІННЯ УСТАНОВКОЮ

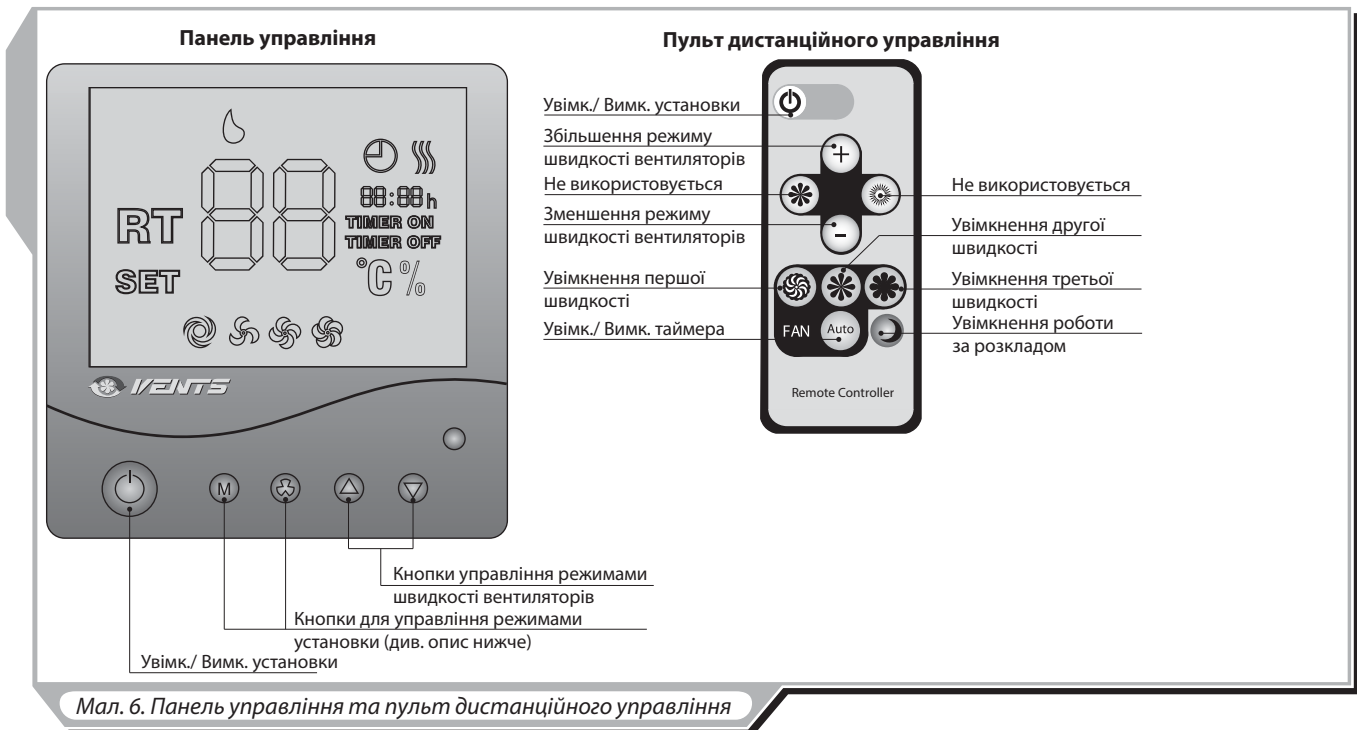

Мал. 6. Панель управління та пульт дистанційного управління

Управління установкою здійснюється за допомогою виносної панелі управління і дистанційного пульта управління (мал. 6).

1. Увімкнення \ Вимкнення установки.

Увімкнення \ Вимкнення установки здійснюється:

- з панелі управління - кнопкою Увімк./ Вимк.
- з пульта дистанційного управління - кнопкою Увімк./ Вимк.

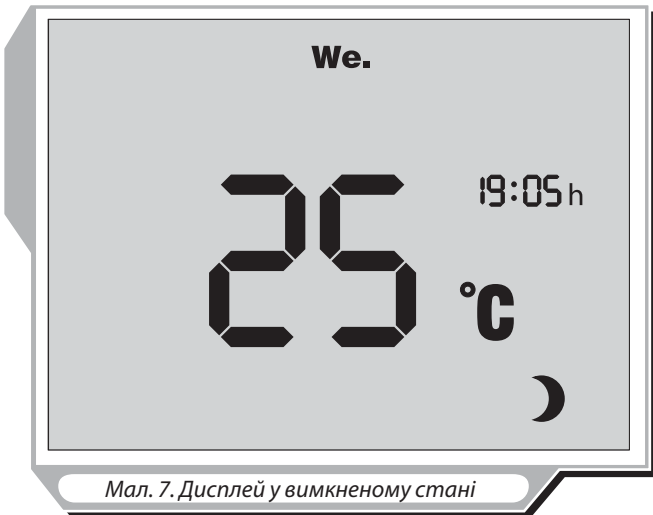

Мал. 7. Дисплей у вимкненому стані

При вимкненій установці (мал. 7) дисплей панелі управління відображає:

- Кімнатну температуру;
- День тижня;
- Час;
- Індикацію вимкнення ☾.

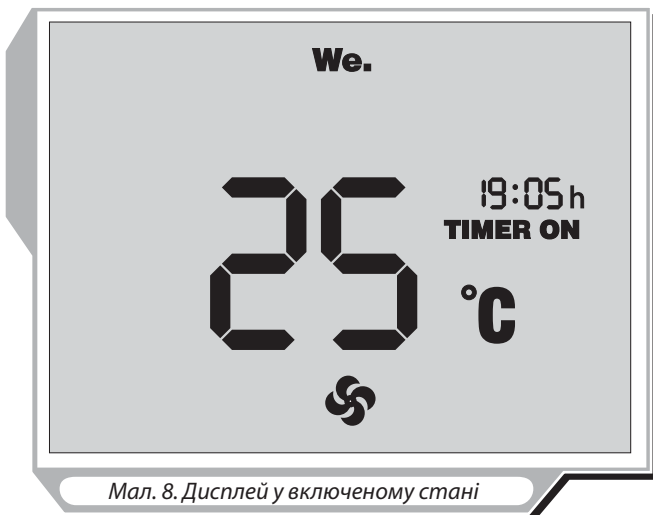

Мал. 8. Дисплей у включеному стані

При увімкненій установці (мал. 8) дисплей панелі управління відображає:

- Кімнатну температуру;
- День тижня;
- Час;
- Індикатор швидкості вентиляторів ;
- Стан таймера;
- При увімкненому таймері загоряється індикатор **TIMER ON**.
- При вимкненому таймері загоряється індикатор **TIMER OFF**.

2. Управління режимами вентиляції установки.

Управління швидкостями вентиляторів установки здійснюється:

- З панелі управління: натисніть кнопку для збільшення швидкості або кнопку для зменшення швидкості установки (1 швидкість - 2 швидкість - 3 швидкість);
- З пульта дистанційного управління: натисніть кнопку для збільшення швидкості або кнопку для зменшення швидкості установки (1 швидкість - 2 швидкість - 3 швидкість);
- З пульта дистанційного управління: натисніть кнопку для вмикання 1 швидкості, кнопку для вмикання 2 швидкості і кнопку для вмикання 3 швидкості відповідно.
- На дисплеї панелі управління відображається інформація про поточну швидкість вентиляторів:
- Горить індикатор - режим «1 шв.»;
- Горить індикатор - режим «2 шв.»;
- Горить індикатор - режим «3 шв.».

3. Таймер.

Таймер призначений для перемикання вентиляторів на максимальну швидкість з автоматичним поверненням на попередню швидкість через встановлений час від 20 до 60 хвилин.

Увімкнення/Вимкнення таймера здійснюється:

- з панелі управління: для увімкнення таймера натисніть і утримуйте кнопку , потім натисніть кнопку . При одноразовому натисканні встановлюється час роботи таймера (20 хвилин), кожне наступне натискання збільшує тривалість роботи таймера на 10 хвилин. Максимальний час встановлення таймера - 60 хвилин. Для вимкнення таймера натисніть і утримуйте кнопку протягом 3 с;
- з пульта дистанційного управління: для увімкнення таймера на 20 хвилин натисніть кнопку . Для відключення таймера вимкніть установку кнопкою .

4. Захист рекуператора від замерзання.



Якщо температура витяжного повітря після рекуператора нижче +3 °C, припливний вентилятор зупиняється. При підвищенні температури вище +3 °C установка переходить у встановлений режим роботи.

5. Налаштування параметрів установки.



**ЗМІНА НАЛАШТУВАНЬ УСТАНОВКИ ПРИЗВЕДЕ ДО ВТРАТИ ЗАВОДСЬКИХ НАЛАШТУВАНЬ!
НАЛАШТУВАННЯ ШВИДКОСТІ ВЕНТИЛЯТОРІВ МОЖЛИВЕ ЛИШЕ З ПАНЕЛІ УПРАВЛІННЯ!**



Режим налаштування швидкості вентиляторів.

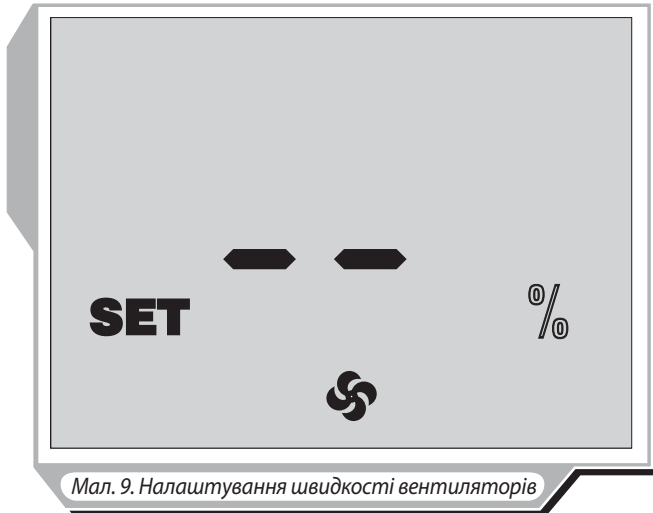

На етапі налаштування 1, 2, 3 швидкість припливного і витяжного вентилятора можна плавно відрегулювати. Для входу в режим налаштування швидкості вентиляторів вимкніть установку, потім натисніть і утримуйте кнопку  на панелі управління і утримуйте кнопку  протягом 3 секунд.











Мал. 9. Налаштування швидкості вентиляторів

Після входу в режим налаштування на дисплеї панелі управління відображається індикатор **SET** та % (мал. 9).

■ При виборі швидкості на дисплеї буде відображатися індикація швидкості  та .

При виборі швидкості на дисплеї буде відображатися індикація швидкості ,  або .



■ Для зміни продуктивності припливного вентилятора натисніть і утримуйте кнопку , потім натисніть  кнопку для збільшення або кнопку  для зменшення швидкості. Кожне натискання кнопки  і  збільшує або зменшує швидкість припливного вентилятора на 1%. За натиснутої кнопки  індикатори дисплея відображають поточну продуктивність припливного вентилятора (мал. 10).

■ Для зміни продуктивності витяжного вентилятора натисніть  кнопку і, утримуючи її, регулюйте швидкість  для збільшення і  для зменшення. Кожне натискання кнопки  і  збільшує або зменшує швидкість витяжного вентилятора на 1%. За натиснутої кнопки  індикатори дисплея відображають поточну продуктивність витяжного вентилятора.

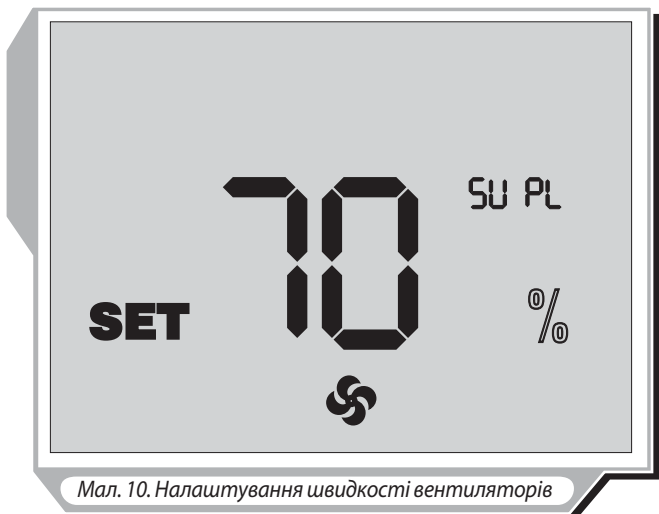
Для виходу з режиму налаштування швидкості вентиляторів і збереження змін натисніть кнопку .
Зміна швидкості вентиляторів з пульта дистанційного управління не передбачена.



Мал. 10. Налаштування швидкості вентиляторів

Для повернення до заводських налаштувань увійдіть до режиму налаштування швидкості вентиляторів і одночасно натисніть і утримуйте кнопки  і  протягом 3 секунд.

Заводські налаштування швидкості вентиляторів:

1 шв. - 40%





2 шв. - 70%

3 шв. - 100%

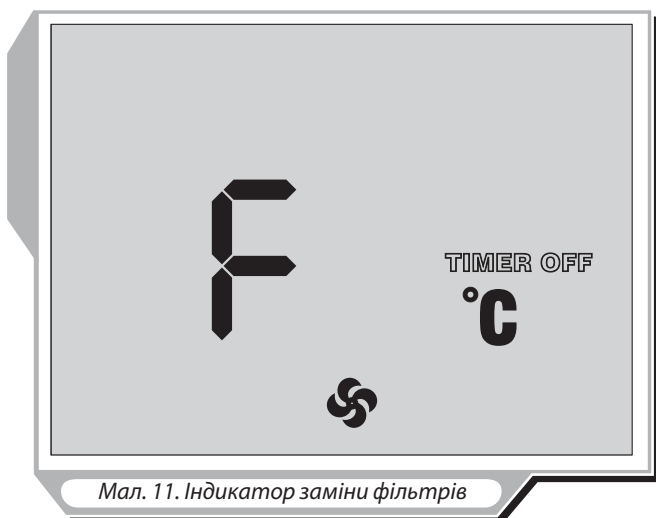



6. Індикація заміни фільтрів.



До моменту закінчення терміну експлуатації фільтрів (3000 годин) на дисплеї панелі управління, замість температури в робочому режимі, відображається індикатор **F**, що сигналізує про необхідність очищення або заміни фільтрів (мал. 11).







- При відображенні сигналу про заміну фільтрів **F** вимкніть установку кнопкою  і відключіть її від мережі живлення. Замініть фільтри (послідовність заміни фільтрів див. у розділі «Технічне обслуговування», стор. 14).
- Підключіть установку до електромережі та увімкніть її кнопкою  на панелі управління або кнопкою  на пульті дистанційного управління. Після цього одночасно натисніть кнопки  і  для скидання напрацювання мотогодин. В іншому випадку лічильник мотогодин не буде обнулений і на дисплеї буде відображатися індикатор **F**.

7. Встановлення дати та часу.





- Вимкніть установку.
- Для переходу у режим налаштування дати та часу натисніть і утримуйте кнопку , потім натисніть кнопку  на панелі управління.
- Утримуючи кнопку , виберіть налаштовуваний параметр кнопками  і . У процесі налаштування параметр, що налаштовується, блимає.
Параметри налаштування дати та часу розташовані у наступному порядку:
 1. Хвилини;
 2. Години;
 3. День тижня;
 4. Число;
 5. Місяць;
 6. Рік.

- Установіть на панелі управління необхідне значення обраного параметра кнопками  і .
- Для виходу з режиму встановлення дати та часу натисніть кнопку .

8. Режим роботи за розкладом.

- Для увімкнення режиму роботи установки за розкладом натисніть і утримуйте кнопку , потім натисніть кнопку  на панелі управління. При увімкненому режимі роботи за розкладом на дисплеї загоряється індикатор .
- Щоб вимкнути режим роботи установки за розкладом натисніть і утримуйте кнопку , потім натисніть кнопку  на панелі управління.
- З пульта дистанційного управління режим роботи установки за розкладом вмикається/вимикається кнопкою ***.
- Управління за таймером має перевагу над роботою за розкладом.

9. Налаштування режиму роботи за розкладом.

- Для кожного дня тижня існує чотири записи, для яких встановлюється час перемикання установки на певну швидкість вентиляторів.
- Для переходу до налаштувань роботи за розкладом вимкніть установку з панелі управління кнопкою  або з пульта дистанційного управління кнопкою .
- На панелі управління натисніть і утримуйте кнопку , потім натисніть кнопку .



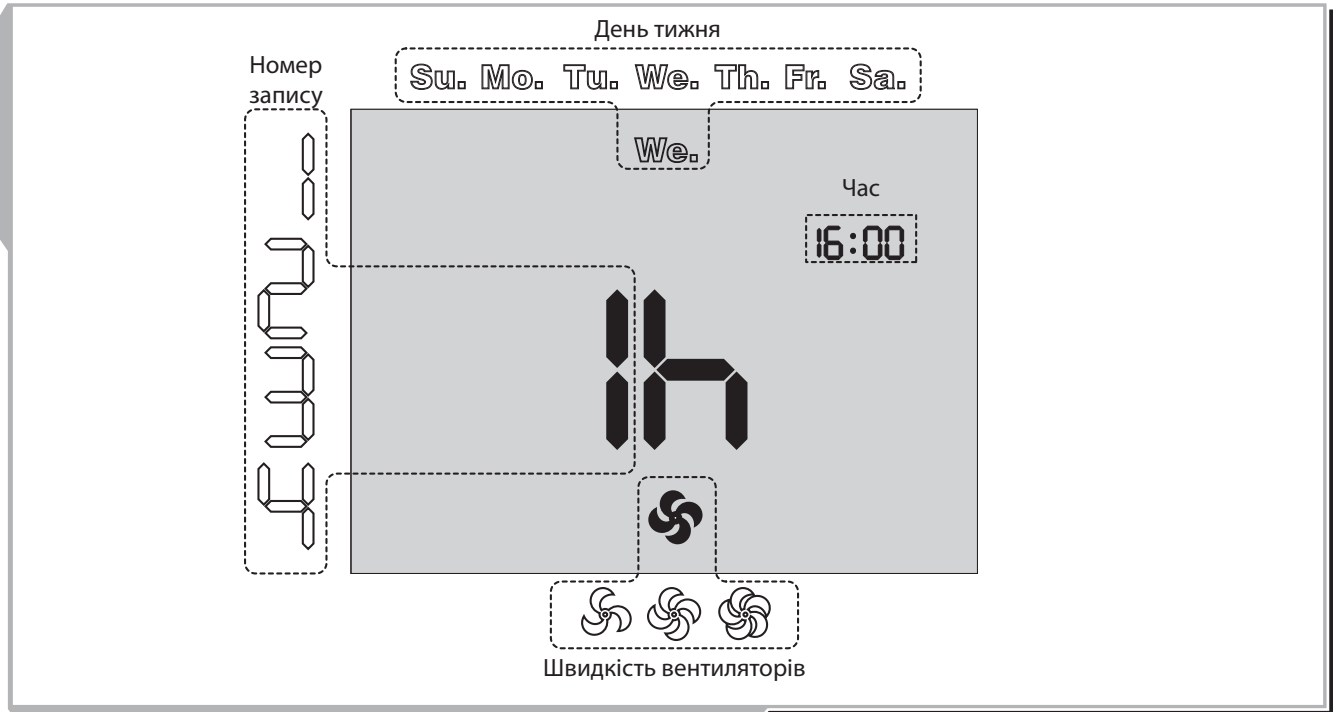

Мал. 12. Індикатори налаштування режиму роботи за розкладом

- Для вибору параметрів налаштування режиму роботи за розкладом утримуйте кнопку та виберіть кнопками і необхідний параметр.
 - Кнопками і установіть необхідне значення.
 - Параметри налаштування роботи за розкладом (мал. 12):
 - Номер запису - для кожного дня тижня передбачено чотири записи.
 - День тижня - завдання дня тижня.
 - Швидкість вентилятора - завдання швидкості вентилятора для поточного запису.
 - Час - завдання часу для поточного запису.
 - Для копіювання записів у наступний день натисніть і утримуйте кнопку і натисніть . Копіювання з неділі на понеділок неможливе.
 - Для виходу з режиму налаштування розкладу натисніть кнопку на панелі управління або кнопку на пульті дистанційного управління.
- Приклад програмування режиму роботи за розкладом показано у табл. 3.

Табл. 3. Приклад програмування

День тижня	Номер запису							
	1		2		3		4	
	Час початку	Режим	Час початку	Режим	Час початку	Режим	Час початку	Режим
Mo.	07:00	2 шв.	08:00	1 шв.	17:00	2 скор.	22:00	1 шв.
Tu.	07:00	2 шв.	08:00	1 шв.	17:00	2 скор.	22:00	1 шв.
We.	07:00	2 шв.	08:00	1 шв.	17:00	2 скор.	22:00	1 шв.
Th.	07:00	2 шв.	08:00	1 шв.	17:00	2 скор.	22:00	1 шв.
Fr.	07:00	2 шв.	08:00	1 шв.	17:00	2 скор.	22:00	1 шв.
Sa.	10:00	2 шв.	12:00	2 скор.	17:00	2 скор.	23:00	1 шв.
Su.	10:00	2 шв.	12:00	2 скор.	17:00	2 скор.	23:00	1 шв.

10. Аварії.

У разі виникнення аварії установка вимикається і на дисплеї панелі управління відображаються індикатори аварії (мал. 13). Перелік можливих аварій вказаний в табл. 4.

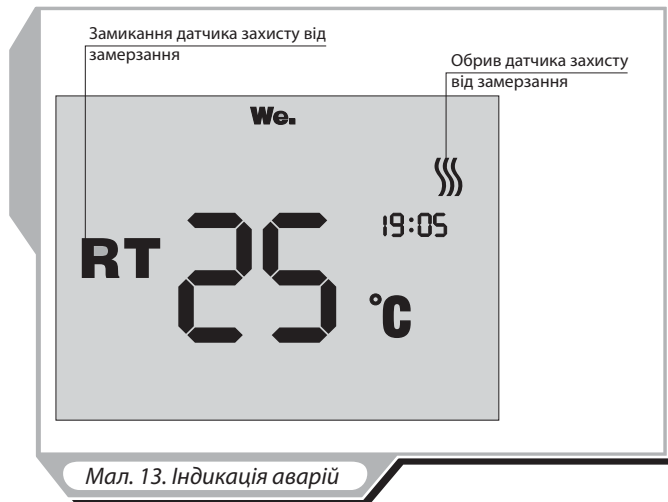

Мал. 13. Індикація аварій

Табл. 4. Аварії установки

АВАРІЯ	ІНДИКАЦІЯ	СПОСІБ УСУНЕННЯ
Замикання датчика захисту від замерзання	RT	Обратитесь в сервисную службу.
Обрив датчика захисту від замерзання	RT ⋈	Обратитесь в сервисную службу для устранения обрыва датчика защиты от замерзания.

ТЕХНІЧНЕ ОБСЛУГОВУВАННЯ

Технічне обслуговування установки проводиться 3-4 рази на рік. Технічне обслуговування включає в себе загальне очищення установки і наступні роботи:

1. Обслуговування фільтрів (3-4 рази на рік).

Брудні фільтри підвищують опір повітря, що призводить до зменшення подачі припливного повітря до приміщення. Фільтри необхідно чистити по мірі забруднення, але не рідше 3-4 разів на рік. Фільтр можна очистити пилососом або замінити новим фільтром. Для придбання нових фільтрів зверніться до продавця.

Для витягнення фільтрів виконайте наступні дії (див. мал. 14):

- п. 1. Відстебніть засувки.
- п. 2. Зніміть сервісну панель.
- п. 3. Поверніть притримуючі фіксатори і витягніть фільтри.

2. Перевірка рекуператорів (1 раз на рік).

Навіть за регулярного техобслуговування фільтрів на блоках рекуператорів можуть накопичуватися пилові відкладення. Для підтримки високої ефективності теплообміну необхідно регулярно очищувати рекуператори. Для очищення рекуператорів витягніть їх з установки і продуйте стисненим повітрям. Вологе очищення неприпустиме.

Для витягнення рекуператорів виконайте наступні дії (див. мал. 14):

- п. 1. Відстебніть засувки.
- п. 2. Зніміть сервісну панель.
- п. 4. Поверніть притримуючі фіксатори і витягніть рекуператори.

Встановлення фільтрів і рекуператорів проводити у зворотному порядку.

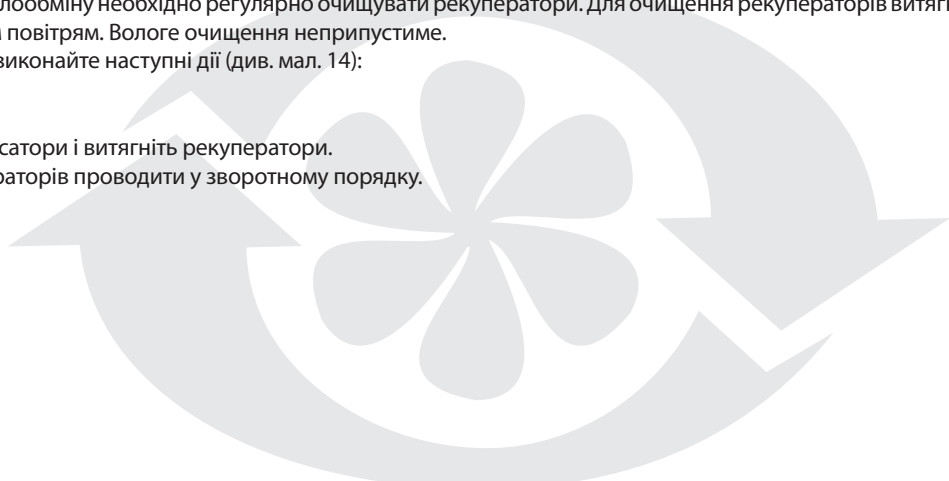

Увага! У разі стельового монтажу установки під час зняття сервісної панелі притримуйте її знизу, щоб уникнути травматизму.

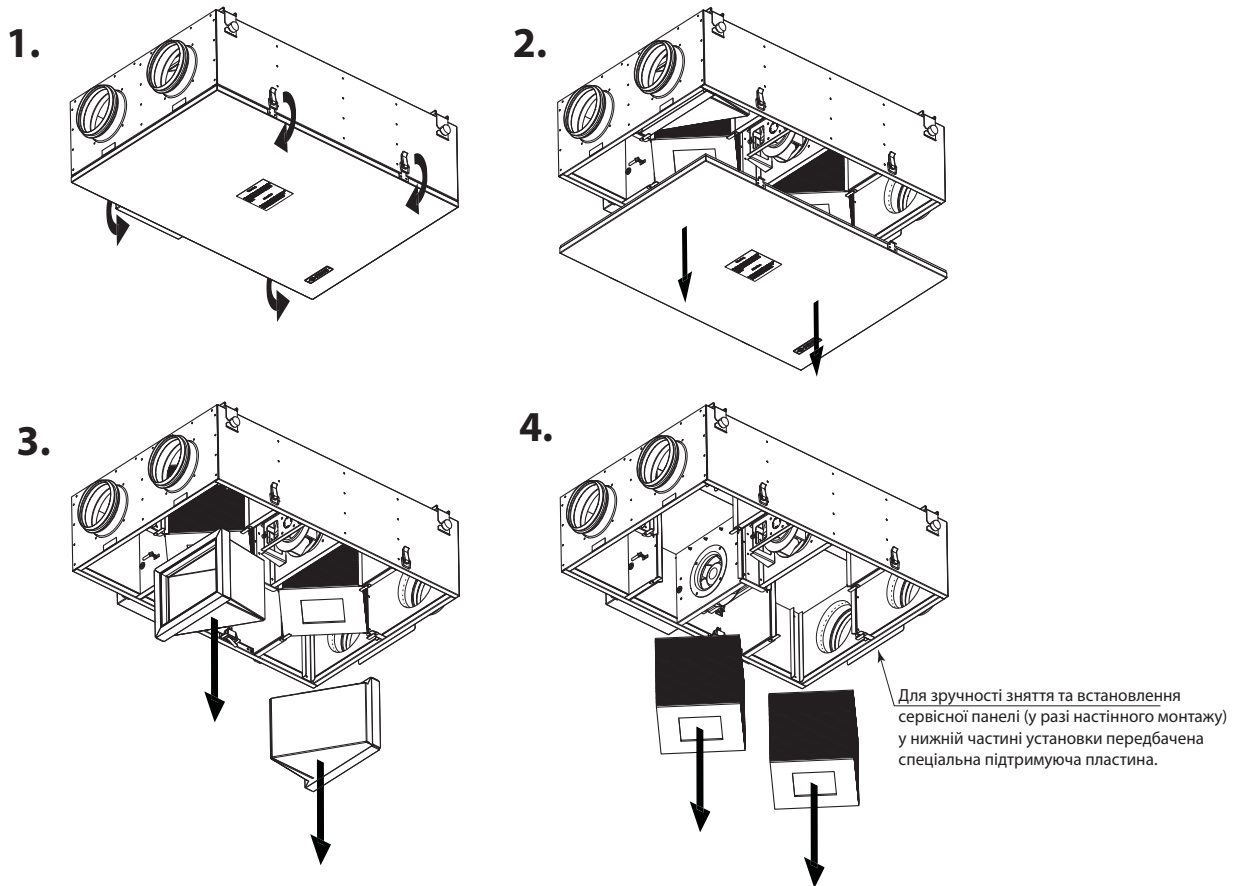

Мал. 14. Витягнення фільтрів і рекуператора

3. Огляд вентиляторів (1 раз на рік).

Навіть за регулярного виконання робіт з техобслуговування фільтрів у вентиляторах можуть накопичуватися пилові відкладення, що призводить до зменшення продуктивності установки та зменшення подачі припливного повітря до приміщення.

Для очищення вентиляторів скористайтеся ганчіркою або м'якою щіткою. Не застосовуйте для очищення воду, агресивні розчинники, гострі предмети тощо, щоб уникнути пошкодження крильчатки.

4. Перевірка припливу свіжого повітря (2 рази на рік).

Листя та інші забруднення можуть засмітити припливну ґратку та знизити продуктивність установки. Перевіряйте припливну ґратку 2 рази на рік, очищуйте за необхідності.

5. Перевірка системи повітроводів (кожні 5 років).

Навіть за регулярного виконання всіх вище зазначених робіт з техобслуговування установки всередині повітроводів можуть накопичуватися пилові відкладення, що призводить до зниження продуктивності установки. Технічне обслуговування повітроводів полягає в їх періодичному очищенні або заміні.

6. Обслуговування блока управління (за необхідності).

Обслуговування блока управління повинен здійснювати фахівець, який має допуск до роботи з електроустановками до 1000 В, що вивчив керівництво користувача.

Для доступу до електроніки блока управління виконайте дії, показані на мал. 15.

1. Викрутіть саморізи, які утримують кришку блока управління.

2. Зніміть кришку блока управління.

Після завершення робіт з обслуговування блока управління установіть кришку на місце і зафіксуйте саморізами.

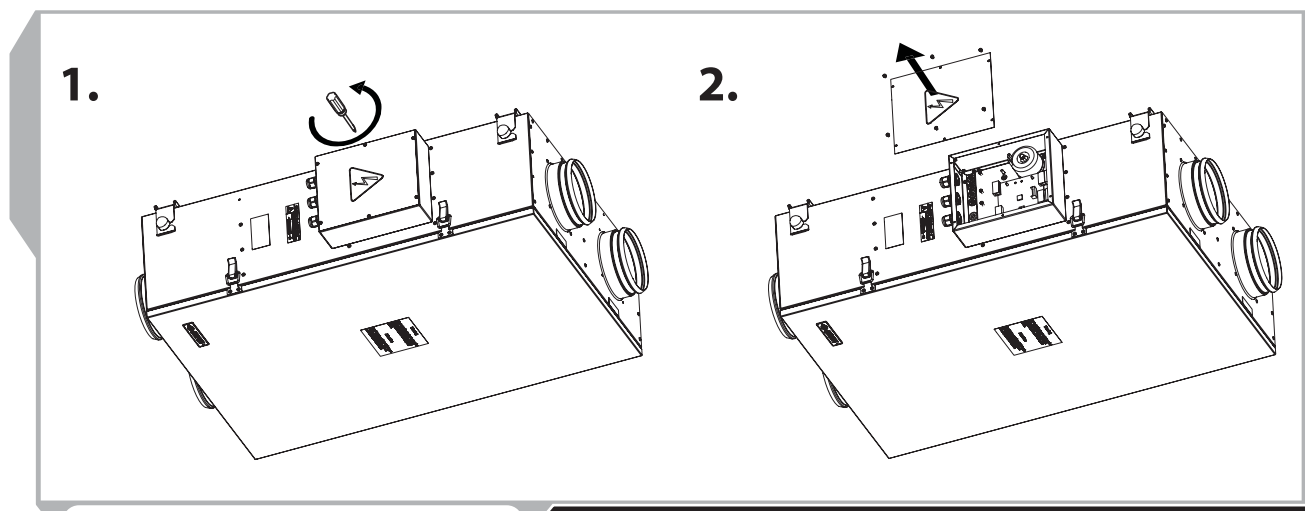

Мал. 15. Обслуговування блока управління

УСУНЕННЯ НЕСПРАВНОСТЕЙ

Табл. 5. Можливі несправності та методи їх усунення

Проблема, що виникла	Імовірні причини	Спосіб усунення
Вентилятор (вентилятори) не запускаються	Не підключена мережа живлення.	Переконайтеся, що мережа живлення підключена правильно, в іншому випадку усуньте помилку підключення.
Холодне припливне повітря	Засміївся витяжний фільтр.	Очистіть або замініть витяжний фільтр.
	Обледеніння рекуператора.	Перевірте наявність льоду в рекуператорі. У разі обледеніння рекуператора дочекайтеся його відтавання, а потім повторно увімкніть установку.
Низька витрата повітря	Засмітилися фільтри, вентилятори або рекуператор.	Очистіть або замініть фільтри; очистіть вентилятори і рекуператор.
	Система вентиляції засмічена або пошкоджена.	Перевірте відкриття дифузорів і жалюзі, перевірте витяжну парасоль і припливну ґратку і, у разі потреби, очистіть їх; переконайтеся, що повітроводи не засмічені і не пошкоджені.
Шум, вібрація	Засмітилися крильчатки вентиляторів.	Очистіть крильчатки вентиляторів.
	Ослабнули кріпильні гвинти вентиляторів.	Перевірте затяжку кріпильних гвинтів.

ПРАВИЛА ЗБЕРІГАННЯ ТА ТРАНСПОРТУВАННЯ

Зберігати установку необхідно в заводській упаковці у вентиляованому приміщенні за температури від +10 °С до +40 °С. Наявність у повітрі парів і домішок, що викликають корозію і порушують ізоляцію і герметичність з'єднань, не допускається. Для вантажно-розвантажувальних робіт використовуйте відповідну підйомну техніку для запобігання можливих пошкоджень установки. Виконуйте вимоги переміщень для даного типу вантажів. Транспортувати дозволяється будь-яким видом транспорту за умови захисту установки від атмосферних опадів і механічних ушкоджень. Навантаження й розвантаження повинні проводитися без різких поштовхів і ударів.

ГАРАНТІЇ ВИРОБНИКА

Виробник установлює гарантійний термін експлуатації установки протягом 24 місяців з дати продажу через роздрібну торговельну мережу, за умови виконання користувачем правил транспортування, зберігання, монтажу та експлуатації.

У разі появи порушень в роботі установки з вини виробника протягом гарантійного терміну експлуатації, користувач має право на безкоштовне усунення недоліків шляхом здійснення виробником гарантійного ремонту.

Гарантійний ремонт полягає у виконанні робіт, пов'язаних з усуненням недоліків установки для забезпечення можливості використання такої установки за призначенням протягом гарантійного терміну експлуатації. Усунення недоліків здійснюється за допомогою заміни або ремонту комплектуючих установки або окремої складової частини такої установки.

Гарантійний ремонт не включає в себе:

- періодичне технічне обслуговування;
- монтаж / демонтаж установки;
- налаштування установки.

Для проведення гарантійного ремонту користувач повинен надати установку, інструкцію користувача з відміткою про дату продажу і розрахунковий документ, що підтверджує факт купівлі.

Модель установки повинна відповідати моделі, зазначеній в інструкції користувача.

Гарантійний ремонт установки проводиться за адресою:

01030, м. Київ, вул. М. Коцюбинського, 1.

Гарантія виробника не поширюється на нижченаведені випадки:

- ненадання користувачем установки у комплектності, зазначеній в інструкції користувача, у тому числі, демонтаж користувачем комплектуючих частин такої установки;
- невідповідність моделі, марки установки даним, зазначеним на упаковці установки і в інструкції користувача;
- несвоєчасне технічне обслуговування користувачем установки;
- наявність зовнішніх пошкоджень корпусу (ушкодженнями не є зовнішні зміни установки, необхідні для її монтажу) і внутрішніх вузлів установки;
- внесення в конструкцію установки змін або здійснення доопрацювань установки;
- заміна та використання вузлів, деталей та комплектуючих частин такої установки, що не передбачені виробником;
- використання установки не за призначенням;
- порушення користувачем правил монтажу установки;
- порушення користувачем правил управління установкою;
- підключення установки в електричну мережу з напругою, відмінною від напруги, що зазначена в інструкції користувача;
- вихід установки з ладу внаслідок стрибків напруги в електричній мережі;
- здійснення користувачем самостійного ремонту установки;
- здійснення ремонту установки особами, не уповноваженими на те виробником;
- закінчення гарантійного терміну експлуатації установки;
- порушення користувачем установлених правил перевезення установки;
- порушення користувачем правил зберігання установки;
- вчинення третіми особами протиправних дій по відношенню до установки;
- вихід установки з ладу внаслідок виникнення обставин непереборної сили (пожежа, повені, землетруси, війни, воєнні дії будь-якого характеру, блокади);
- відсутність пломб, якщо наявність таких передбачена інструкцією користувача;
- ненадання інструкції користувача з відміткою про дату продажу;
- відсутність розрахункового документа, що підтверджує факт купівлі установки.



ДОТРИМУЙТЕСЯ ВИМОГ ДАНОГО ІНСТРУКЦІЇ КОРИСТУВАЧА ДЛЯ ЗАБЕЗПЕЧЕННЯ ТРИВАЛОЇ БЕЗПЕРЕБІЙНОЇ РОБОТИ УСТАНОВКИ.



ВИМОГИ КОРИСТУВАЧА РОЗГЛЯДАЮТЬСЯ ПІСЛЯ ПРЕД'ЯВЛЕННЯ НИМ УСТАНОВКИ, РОЗРАХУНКОВОГО ДОКУМЕНТА ТА ІНСТРУКЦІЇ КОРИСТУВАЧА З ПОЗНАЧКОЮ ПРО ДАТУ ПРОДАЖУ.

СВІДОЦТВО ПРО ПРИЙМАННЯ

Тип виробу	Припливно-витяжна установка з рекуперацією тепла і енергією
Модель	ВУЕ2 150 П ЕС Комфо
Серійний номер	
Дата випуску	
відповідає технічним умовам і визнана придатною до експлуатації.	
Клеймо приймальника	

ІНФОРМАЦІЯ ПРО ПРОДАВЦЯ

Назва магазину	
Адреса	
Телефон	
E-mail	
Дата покупки	
Установку у повній комплектації з інструкцією користувача отримав, з умовами гарантії ознайомлений і згоден.	
Підпис покупця	

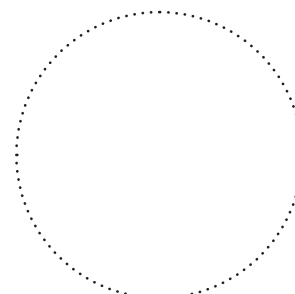

Місце для печатки продавця

СВІДОЦТВО ПРО МОНТАЖ

Припливно-витяжна установка з утилізацією тепла «ВУЕ2 150 П ЕС Комфо» встановлена і підключена до електричної мережі відповідно до вимог даної інструкції користувача.	
Назва фірми	
Адреса	
Телефон	
П. І. Б. установника	
Дата монтажу:	Підпис:

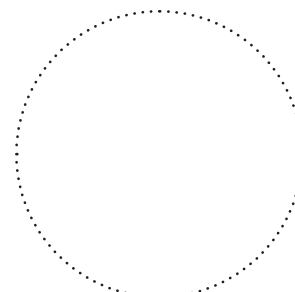

Місце для печатки фірми-установника

Роботи з монтажу установки відповідають вимогам усіх застосованих місцевих і національних будівельних, електричних і технічних норм і стандартів. Зауважень до роботи установки не маю.	
Підпис:	

