

ПОСІБНИК КОРИСТУВАЧА

Припливно-витяжна установка з рекуперацією тепла (енергії, тепла та енергії)

ВУТ2 250 П ЕС
ВУЕ2 250 П ЕС
ВУТЕ2 250 П ЕС



ЗМІСТ

| | |
|--------------------------------------|----|
| Вимоги безпеки | 3 |
| Вступна частина | 5 |
| Призначення | 5 |
| Комплект поставки | 5 |
| Структура умовного позначення | 6 |
| Основні технічні характеристики | 6 |
| Будова та принцип роботи | 8 |
| Монтаж та підготовка до роботи | 9 |
| Відведення конденсату | 9 |
| Підключення до електромережі | 10 |
| Керування установкою | 11 |
| Технічне обслуговування | 15 |
| Усунення несправностей | 17 |
| Правила зберігання і транспортування | 18 |
| Гарантії виробника | 18 |
| Свідоцтво про приймання | 20 |
| Інформація про продавця | 20 |
| Свідоцтво про підключення | 20 |
| Гарантійний талон | 21 |



ВИМОГИ БЕЗПЕКИ







- Перед початком експлуатації та монтажем припливно-витяжної установки з рекуперацією тепла (енергії, тепла та енергії) (далі за текстом - установка) уважно ознайомтесь з посібником користувача.
 - Виконуйте вимоги посібника користувача, а також вимоги всіх застосованих місцевих і національних будівельних, електричних та технічних норм і стандартів.
 - Обов'язково ознайомтесь з попередженнями в посібнику, оскільки вони містять відомості, які стосуються Вашої безпеки.
 - Недотримання правил може призвести до травми або пошкодження установки.
 - Після прочитання посібника користувача зберігайте його протягом всього терміну експлуатації установки.
 - При передачі керування іншому оператору обов'язково надайте йому посібник користувача.
- Значення символів у посібнику:**

| | |
|--|-----------------------|
| | УВАГА! |
| | ЗАБОРОНЯЄТЬСЯ! |

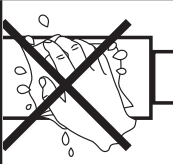
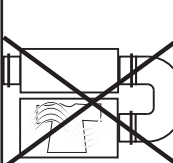
ЗАПОБІЖНІ ЗАХОДИ ПІД ЧАС МОНТАЖУ УСТАНОВКИ

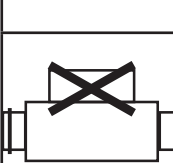
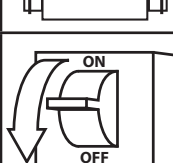
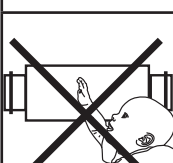
| | | | |
|--|---|--|---|
| | Під час монтажу і ремонту установки обов'язково відключіть її від мережі електроживлення. | | ОБОВ'ЯЗКОВО ЗАЗЕМЛІТЬ УСТАНОВКУ! |
| | Забороняється експлуатація установки за межами діапазону температур, зазначених в посібнику користувача, а також у приміщеннях з агресивним та вибухонебезпечним середовищем. | | При підключенні установки до електромережі не використовуйте пошкоджене обладнання та провідники. |
| | Дотримуйтесь техніки безпеки під час роботи з електроінструментом під час монтажу установки. | | Будьте обережними під час розпакування установки. |
| | Не змінюйте довжину мережевого шнура самостійно. Не перегинайте мережевий шнур. Уникайте пошкоджень мережевого шнура. | | Не встановлюйте нагрівальні та інші прилади поблизу мережевого шнура установки. |

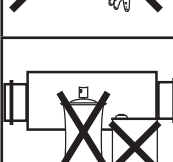
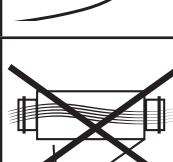
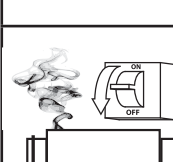
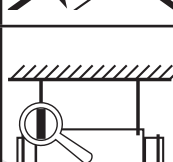
ЗАПОБІЖНІ ЗАХОДИ ПІД ЧАС ЕКСПЛУАТАЦІЇ УСТАНОВКИ

| | | | |
|---|---|---|---|
|  | Не торкайтесь мокрими руками до регулятора або пульта керування. Не проводьте обслуговування установки мокрими руками. |  | Не мийте установку водою. Уникайте потрапляння води на електричні частини установки. |
|  | Використовуйте установку лише за її прямим призначенням. Не підключайте до установки і до вентиляційної мережі сушку для білизни та інше подібне обладнання. |  | Не кладіть на установку контейнери з водою, наприклад, квіткові вази та ін. |
|  | Не сідайте на установку та не кладіть інші предмети. |  | Під час технічного обслуговування установки відключіть її від мережі електроживлення. |
|  | Не допускайте дітей до експлуатації установки. |  | Не пошкоджуйте під час експлуатації мережевий шнур. Не кладіть на мережевий шнур сторонні предмети. |
|  | Не зберігайте поблизу установки горючі гази та легкозаймисті речовини. |  | Не відкривайте установку під час роботи. |
|  | При появі сторонніх звуків, запаху диму відключіть установку від мережі електроживлення і зверніться до сервісного центру. |  | Під час тривалої експлуатації установки час від часу перевіряйте надійність монтажу. |
|  | Не перекривайте повітропровід під час роботи установки. |  | Не направляйте потік повітря з установки на прилади, які працюють за принципом згорання або палаючі свічки. |

ВСТУПНА ЧАСТИНА

Посібник користувача поєднаний з технічним описом, інструкцією з експлуатації та паспортом, містить відомості по встановленню і монтажу установки для вентиляції з рекуперацією тепла (енергії, енергії і тепла) «ВУ__2 250 П ЕС» (далі за текстом - установка).

ПРИЗНАЧЕННЯ

Установка з рекуперацією тепла (енергії, енергії і тепла) являє собою пристрій зі збереження теплової енергії шляхом утилізації енергії та є одним з елементів енергозберігаючих технологій приміщень. Установка є комплектуючим виробом та не призначена для автономної експлуатації.

Установка призначена для створення постійного повітрообміну шляхом механічної вентиляції в приватних будинках, офісах, готелях, кафе, конференц-залах та інших побутових і громадських приміщеннях, а також рекуперації теплової енергії повітря, яке видаляється з приміщення, для підігріву припливного очищеного повітря.

Установка виготовляється згідно ТУ У В.2.5-29.2-30637114-016:2008.

Установка розрахована на тривалу роботу без відімкнення від електромережі.

Повітря, яке перекачується, не повинно містити горючих або вибухонебезпечних сумішей, випарів хімікатів, крупного пилу, сажі, жирів або середовища, у якому відбувається утворення шкідливих речовин (отруйні речовини, пил, хвороботворні мікроорганізми), липких речовин, волокнистих матеріалів.



УСТАНОВКА НЕ ПРИЗНАЧЕНА ДЛЯ ВИКОРИСТАННЯ ДІТЬМИ, ОСОБАМИ З ПОНИЖЕНИМИ СЕНСОРНИМИ АБО РОЗУМОВИМИ ЗДІБНОСТЯМИ, А ТАКОЖ ОСОБАМИ, ЯКІ НЕ ПІДГОТОВЛЕНІ ВІДПОВІДНИМ ЧИНОМ.

ДО ПОВОДЖЕННЯ З УСТАНОВКОЮ ДОПУСКАЮТЬСЯ СПЕЦІАЛІСТИ ПІСЛЯ ВІДПОВІДНОГО ІНСТРУКТАЖУ.

УСТАНОВКА ПОВИННА БУТИ ЗМОНТОВАНА В МІСЦЯХ, ЯКІ ВИКЛЮЧАЮТЬ САМОСТІЙНИЙ ДОСТУП ДІТЕЙ.

КОМПЛЕКТ ПОСТАВКИ

- | | |
|------------------------|----------|
| ■ Установка | - 1 шт.; |
| ■ Посібник користувача | - 1 шт.; |
| ■ Пакувальний ящик | - 1 шт.; |
| ■ Панель керування | - 1 шт. |

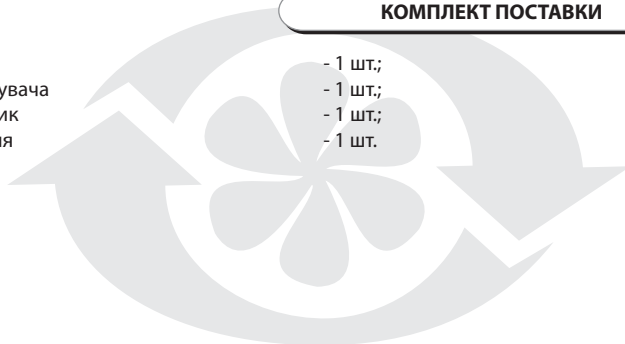

СТРУКТУРА УМОВНОГО ПОЗНАЧЕННЯ

ВУТ 2 250 П ЕС

Тип двигунів

електронно-комутовані

Особливості конструкції

П - підвісна

Продуктивність, м³/год.**Кількість рекуператорів, шт.****Тип установки**

ВУТ - вентиляція з рекуперацією тепла;

ВУЕ - вентиляція з рекуперацією енергії;

ВУТЕ - вентиляція з рекуперацією енергії і тепла.

ОСНОВНІ ТЕХНІЧНІ ХАРАКТЕРИСТИКИ

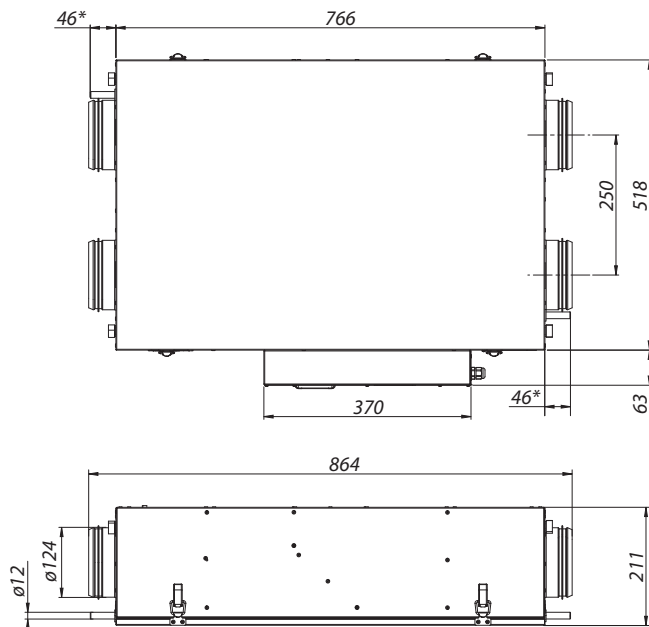

* - лише для установок ВУТ2 250 П ЕС та ВУТЕ2 250 П ЕС.

Мал. 1. Габаритні та приєднувальні розміри установки

Установка застосовується в закритому просторі при температурі навколишнього повітря від +1 °С до +60 °С та відносній вологості до 80%.

За типом захисту від ураження електричним струмом установка відноситься до приладів класу 1 згідно ГОСТ 12.2.007.0-75.

Ступінь захисту від доступу до небезпечних частин та проникнення води:

- для двигунів установки - IP 44;
- зібраної установки, підключеної до повітропроводів - IP 22.

Позначення серій установки, їх основні габаритні і приєднувальні розміри, зовнішній вид, технічні параметри зазначені на малюнку 1 і в таблиці 1.

Конструкція установки постійно вдосконалюється, тому деякі моделі можуть дещо відрізнятися від описаних в даному посібнику.

Табл. 1. Технічні параметри установки

| Модель | ВУТ2 250 П ЕС ВУЕ2 250 П ЕС ВУЕ2 250 П ЕС |
|--|---|
| Напруга живлення установки, В / 50 Гц (60 Гц) | 1 ~ 230 |
| Максимальна потужність вентиляторів, Вт | 125 |
| Струм вентиляторів, А | 0,87 |
| Максимальна витрата повітря, м ³ /год. | 257 |
| Частота обертання, хв. ⁻¹ | 2930 |
| Рівень звукового тиску на відстані 3 м, дБ(А) | 39 |
| Максимальна температура повітря, яке переміщається, °С | від - 25 °С до +60 °С |
| Матеріал корпусу | алюмоцинк |
| Ізоляція | спінений поліпропілен, 10 мм |
| Фільтр: витяжка/приплив | кишеньковий G4 (СФК ВУТ2 200-250 П/П ЕС G4) |
| Діаметр з'єднувальних повітропроводів, мм | Ø 125 |
| Ефективність рекуперації | до 89 % |
| Тип рекуператорів | перехресного току, 2 шт. |



БУДОВА ТА ПРИНЦИП РОБОТИ

Пристрій працює за наступним принципом (мал. 2). Тепле забруднене повітря з приміщення потрапляє в установку, де здійснюється фільтрація повітря, яке поступає, за допомогою фільтру. Далі повітря проходить через теплообмінники і за допомогою витяжного вентилятора видається назовні. Чисте холодне повітря з вулиці повітропроводами потрапляє в установку, де здійснюється його фільтрація. Далі повітря проходить через теплообмінники і за допомогою припливного вентилятора поступає в приміщення. В теплообмінниках відбувається обмін тепловою енергією теплого забрудненого повітря, яке поступає з кімнати, з чистим холодним повітрям, яке поступає з вулиці, без перемішування обох потоків повітря. Це забезпечує зменшення втрат теплової енергії, що призводить до зменшення затрат на обігрів приміщень в холодну пору року.

Конструкція та принцип роботи установки зображені на мал. 2. В базове виконання установки входить:

1. Витяжна турбіна.
2. Припливна турбіна.
3. Пластинчастий теплообмінник перехресного потоку.
4. Фільтр витяжного повітря, клас фільтрації - G4.
5. Фільтр припливного повітря, клас фільтрації -G4.
6. Піддон для збору конденсату:
 - для установки ВУТ2 250 П ЕС - 2 шт.
 - для установки ВУТЕ2 250 П ЕС - 1 шт.
 - в установці ВУЕ2 250 П ЕС піддон відсутній.
7. Трубка зливання конденсату:
 - для установки ВУТ2 250 П ЕС - 2 шт.
 - для установки ВУТЕ2 250 П ЕС - 1 шт.
 - в установці ВУЕ2 250 П ЕС трубка зливання конденсату відсутня.
8. Блок автоматики.

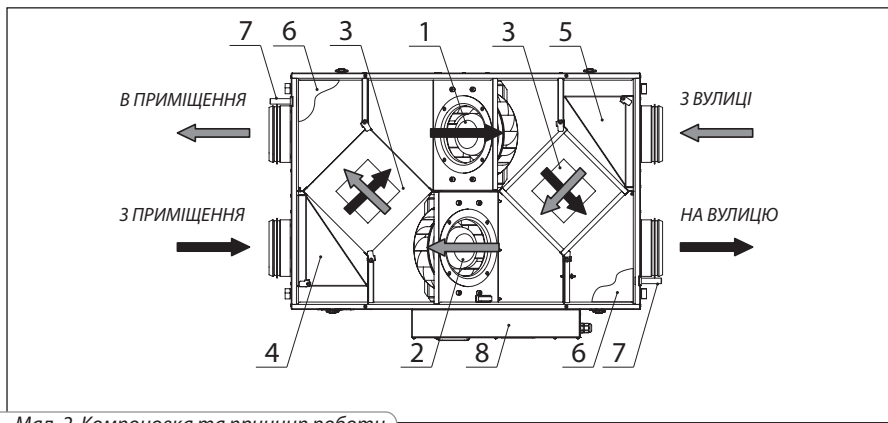

Мал. 2. Компонівка та принцип роботи

МОНТАЖ ТА ПІДГОТОВКА ДО РОБОТИ

Під час монтажу установки необхідно забезпечити достатній доступ для обслуговування або ремонту.

Для монтажу установки до стелі застосовуються жорстко закріплені на горизонтальній площині ремені (мал. 3) або різьбові стержні, закріплені в різьбових дюбелях, встановлених у стелю. Перед встановленням переконайтесь, що всередині корпусу блоку не залишилось сторонніх предметів, наприклад, плівки або паперу.

Для досягнення максимального результату установку необхідно встановлювати таким чином, щоб перед нею і за нею розташовувалась пряма ділянка повітропроводу довжиною не менше 1 м.

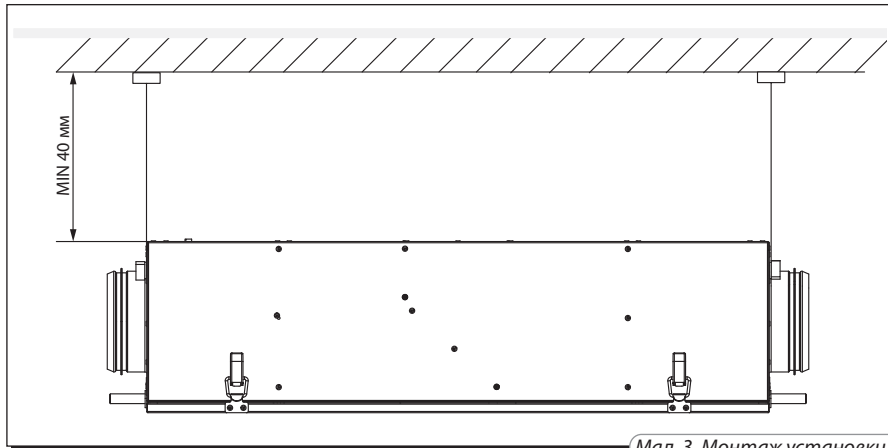

Мал. 3. Монтаж установки.

ВІДВЕДЕННЯ КОНДЕНСАТУ

З'єднайте трубку 1, сифон 3 (не входить до комплекту поставки) і каналізаційну систему 5 металевими, пластмасовими або гумовими трубами 2 та 4. Труби повинні мати нахил не менше 3°. Заповніть систему водою, перш ніж підключити установку до електромережі! Під час експлуатації установки сифон повинен бути завжди заповнений водою. Переконайтесь, що вода проходить в систему каналізації, в іншому випадку під час роботи рекуператора можливе накопичення конденсату всередині установки, що, в свою чергу, може призвести до виходу з ладу обладнання та потрапляння води в приміщення.



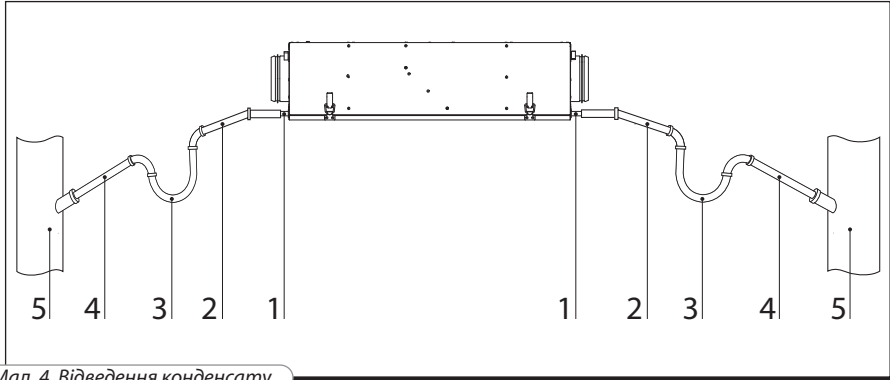

Мал. 4. Відведення конденсату.

Система відведення конденсату застосовується в приміщеннях з температурою понад 0 °С. Якщо температура є нижчою 0 °С, тоді система відведення конденсату повинна бути теплоізольована та обладнана підігрівом.

ПІДКЛЮЧЕННЯ ДО ЕЛЕКТРОМЕРЕЖІ



Перед проведенням будь-яких робіт установку необхідно відключити від джерела електроживлення. Установка необхідно включати у встановлену належним чином розетку, яка має заземлений контакт. Номінальні значення електричних параметрів установки наведені на наклейці заводу-виробника. Будь-які зміни у внутрішньому підключенні є заборонені та призведуть до втрати права на гарантію.

Установка підключається до однофазної мережі змінного струму з напругою 230 В / 50 Гц (60 Гц). Для цього передбачений кабель живлення з вилкою Euro Plug, який підключений заводом-виробником.

Підключення установки до електромережі здійснюється через вбудований в стаціонарну мережу електроживлення автоматичний вимикач з електромагнітним роз'єднувачем, номінальний струм якого буде не меншим за споживаний струм установки (див. табл. 1).



КЕРУВАННЯ УСТАНОВКОЮ

Для панелі керування установки передбачено два варіанти програмного забезпечення:

- DUO/6M901580B (встановлено за замовчуванням);
- DUO/6T901580.

Варіант програмного забезпечення, яке встановлене на пристрої, можна визначити за наклейкою на задній стороні панелі керування.

Керування установкою здійснюється за допомогою панелі керування (мал. 5).

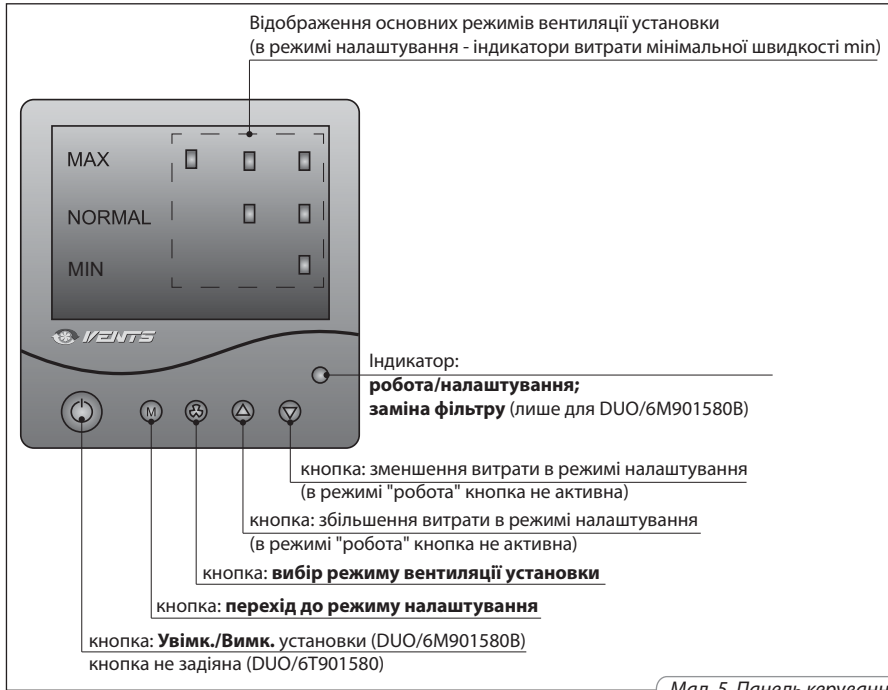
1. Керування режимами вентиляції установки.

В установці передбачено три режими вентиляції:

- MIN - є основним режимом вентиляції. Витрата повітря для даного режиму обирається в режимі налаштування згідно табл. 3 (див. п. 2 Режим налаштування);
- NORMAL - витрата повітря в даному режимі є на 80 м³/год. більшою, ніж в режимі MIN. Для ПЗ DUO/6T901580 передбачено автоматичне повернення установки в режим MIN через 30 хвилин після встановлення режиму NORMAL;

- MAX - витрата повітря в даному режимі буде максимальною для даної установки. Індикація режимів вентиляції здійснюється згідно табл. 2.

Перемикання режимів вентиляції здійснюється кнопкою . Режими вентиляції перемикаються циклічно.

Індикація режимов (изменение цвета светодиода):

робота - «зелений»

налаштування - «червоний»

заміна фільтра - миготіння «зелений»/«червоний»

Табл. 2. Відображення режимів вентиляції на пульті керування.

| Режим | Комбінація індикаторів | Версія ПЗ | |
|--------|------------------------|--|---|
| | | DUO/6M901580B | DUO/6T901580 |
| MIN | | Витрата мінімум Тривалість не обмежена | |
| NORMAL | | Витрата мінімум +80 м ³ /год. | Витрата мінімум +80 м ³ /год. Тривалість 30 хв. |
| MAX | | Витрата максимум Тривалість не обмежена | |

2. Режим налаштування.

Для входу в режим налаштування необхідно натиснути та утримувати кнопку (мал. 5) не менше 10 секунд до того моменту, поки індикатор робота/налаштування не змінить кольору свічення із зеленого на червоний.







При цьому індикаторами відображення основних режимів вентиляції установки буде відображено мінімальне значення витрати повітря першої швидкості установки, згідно табл. 3.

Для зміни витрати повітря необхідно використати кнопку для збільшення параметру або кнопку для його зменшення. При цьому контроль значення встановленого об'єму витрати здійснюється шістьма індикаторами відображення основних режимів вентиляції установки, але лише при засвіченому червоному індикаторі **робота/налаштування**.

Вихід з режиму налаштування буде здійснюватись двома способами. Або повторним натисканням однієї з кнопок або , або автоматично через 60 секунд після останнього натискання однієї з кнопок або . При цьому індикатор робота/налаштування змінить свій колір з червоного на зелений.

Після виходу з режиму налаштування в пам'яті установки зберігається встановлене значення мінімального об'єму витрати, навіть після відключення живлення.

Табл. 3.

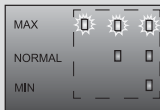
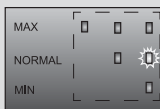
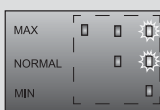
| №, п/п | Індикація | Витрата, м ³ /год. |
|--------|---|-------------------------------|
| 1 |  | 90 |
| 2 |  | 105 |
| 3 |  | 120 |
| 4 |  | 135 |
| 5 |  | 150 |
| 6 |  | 165 |
| 7 |  | 180 |
| 8 |  | 195 |
| 9 |  | 210 |

3. Підключення панелі керування.

Вигляд панелі керування зі сторони роз'єму підключення показаний на мал. 6.

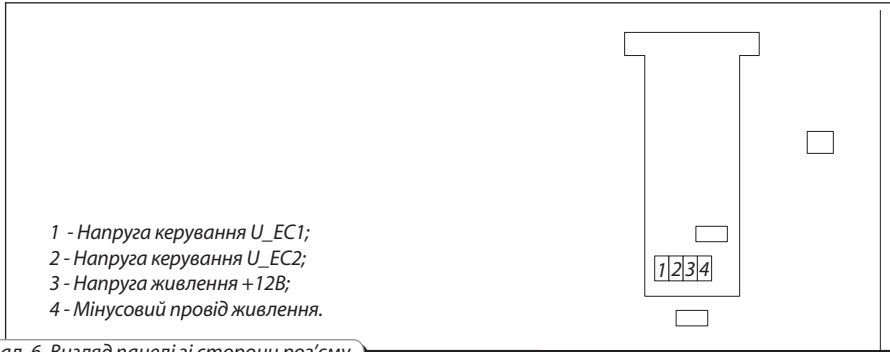

Мал. 6. Вигляд панелі зі сторони роз'єму.

Електрична схема установки показана на мал. 7.

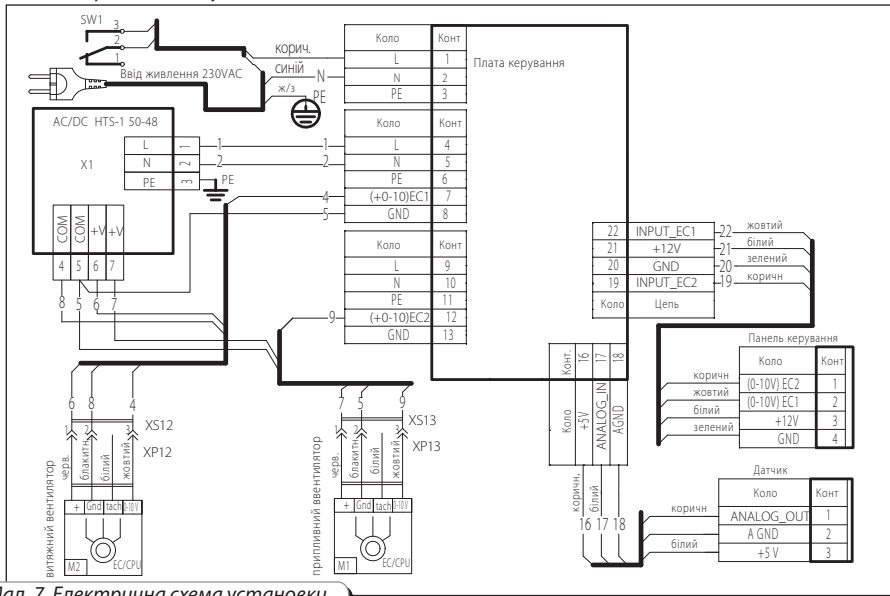

Мал. 7. Електрична схема установки.

4. Захист рекуператора від обмерзання.

В установці передбачений захист від обмерзання рекуператорів, який відключає припливний вентилятор при температурі +5 °C у витяжному каналі після рекуператора.

5. Індикація заміни фільтрів (лише для DUO/6M901580B)

Після спливу часу до заміни фільтрів (3 000 мотогодин) індикатор на панелі керування буде миготіти по черзі зеленим та червоним кольором. При цьому необхідно вимкнути установку та відключити її від мережі електроживлення. Після цього проведи очищення або заміну фільтрів (див. технічне обслуговування, стор. 13).

Після обслуговування фільтрів виконати обнуління лічильника напрацювання мотогодин. Для цього увімкніть установку та одночасно натисніть кнопки та , утримуючи їх не менше 10 секунд, після чого індикатор перестане миготіти та загориться «зелений».

ТЕХНІЧНЕ ОБСЛУГОВУВАННЯ

Технічне обслуговування установки необхідно проводити 3-4 рази на рік. Технічне обслуговування складається із загального очищення установки, а також наступних робіт:

1. Обслуговування фільтрів.

Період обслуговування фільтрів:

- DUO/6T901580 - 3-4 рази на рік;
- DUO/6M901580B - індикація необхідності обслуговування фільтрів після напрацювання 3 000 мотогодин (в ПЗ передбачений лічильник мотогодин).

Забруднені фільтри підвищують опір повітря, що призводить до зменшення подачі припливного повітря в приміщення. Фільтри необхідно чистити в міру забруднення, але не рідше 3-4 разів на рік. Фільтр можна почистити пилососом або замінити новим фільтром. Для придбання нових фільтрів зверніться до продавця.

Для заміни фільтрів виконайте наступні дії (див. мал. 8):

- п. 1. Відкрийте защіпки та зніміть нижню панель.
- п. 2. Поверніть защіпки та вийміть піддон(и) для зливу конденсату.
- п. 3. Поверніть защіпки та вийміть фільтри.

2. Огляд вентиляторів (1 раз на рік).

Навіть при регулярному виконанні робіт з техобслуговування фільтрів у вентиляторах можуть накопичуватись пилові відкладення, що призводить до зменшення продуктивності установки та зменшення подачі припливного повітря у приміщення.

Для очищення вентиляторів скористайтесь ганчіркою або м'якою щіткою. Не застосовуйте для очищення воду, агресивні розчинники, гострі предмети і т.д., для запобігання пошкодження крильчатки.

Для заміни фільтрів виконайте наступні дії (див. мал. 8):

- п. 1. Відкрийте защіпки та зніміть нижню панель.
- п. 2. Поверніть защіпки та вийміть піддон(и) для зливу конденсату.
- п. 3. Поверніть защіпки та вийміть рекуператори.

3. Перевірка дренажу конденсату (1 раз на рік).

Дренаж конденсату (зливна магістраль) може засмітитись частинками з витяжного повітря. Перевірте функціонування зливної магістралі, заповнивши дренажний піддон внизу установки водою, а також очистіть сифон і, за необхідності, зливну магістраль.

4. Перевірка притоку свіжого повітря (2 рази на рік).

Листя та інші забруднення можуть засмітити припливну решітку, а також зменшити продуктивність установки та кількість подачі припливного повітря. Перевіряйте припливну решітку двічі на рік, за необхідності - очищайте.

5. Перевірка системи повітропроводів (кожні 5 років).

Навіть при регулярному виконанні всіх вищезазначених робіт з техобслуговування установки, всередині повітропроводів можуть накопичуватись пилові відкладення, що призводить до зменшення продуктивності установки. Технічне обслуговування повітропроводів полягає в їх періодичному чищенні або заміні.

6. Обслуговування блоку керування (за необхідності).

Обслуговування блоку керування повинен проводити спеціаліст, який має право самостійної роботи з електроустановками до 1000 В, який вивчив даний паспорт. Перед обслуговуванням блоку керування необхідно відключити установку від мережі електроживлення.

При обслуговуванні блоку керування необхідно (мал. 9):

1. Викрутити вісім самонарізів, які утримують кришку блоку керування.
2. Зняти кришку блоку керування.

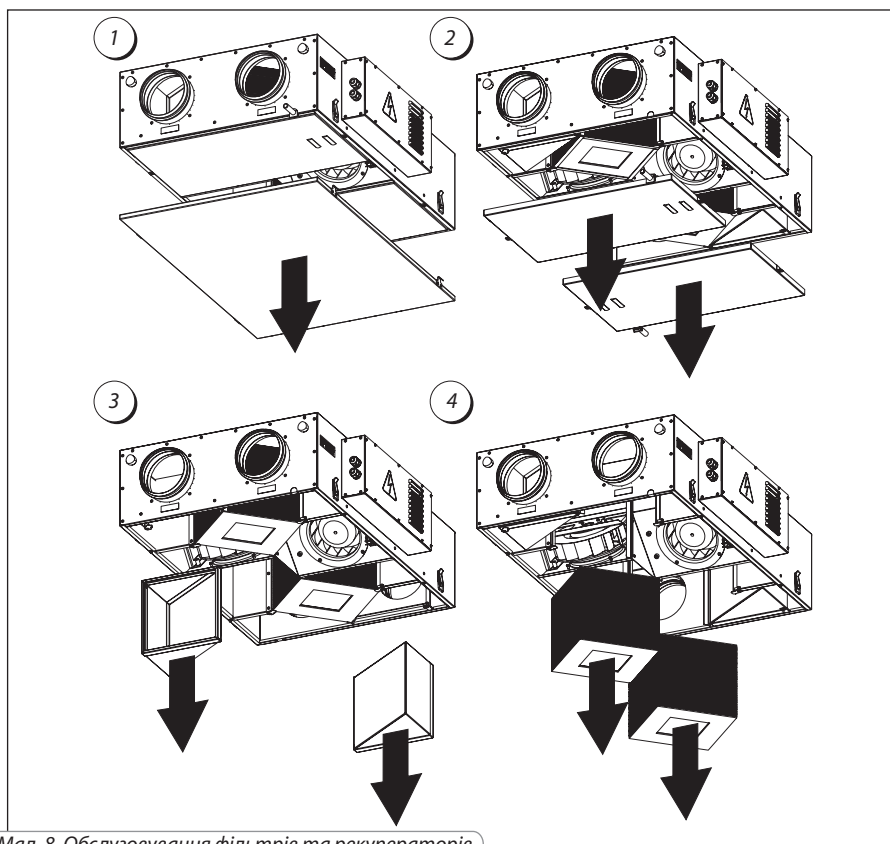

Мал. 8. Обслуговування фільтрів та рекуператорів.

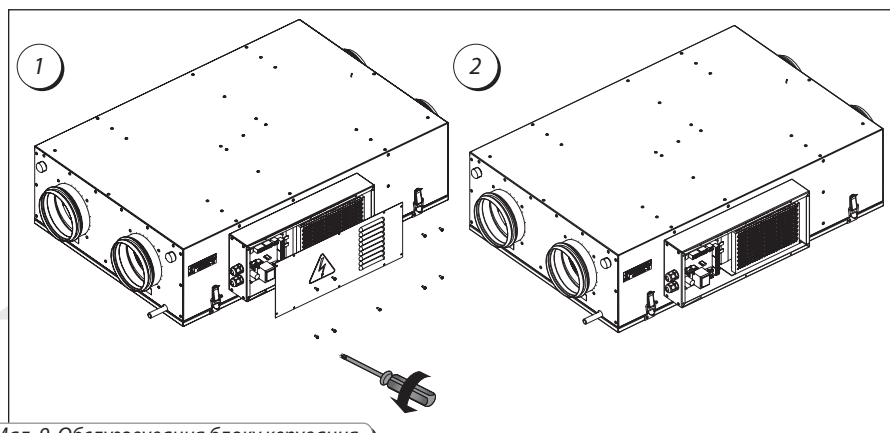

Мал. 9. Обслуговування блоку керування.

УСУНЕННЯ НЕСПРАВНОСТЕЙ
Можливі несправності та методи їх усунення

| Проблема, яка виникла | Ймовірні причини | Спосіб усунення |
|--|--|---|
| Вентилятор (вентилятори) не запускаються | Не підключена мережа електроживлення. | Переконайтесь, що мережа електроживлення підключена правильно, в іншому випадку усуньте помилку підключення. |
| Холодне припливне повітря | Забруднився витяжний фільтр. | Очистіть або замініть витяжний фільтр. |
| | Обмерзання рекуператора. | Перевірте наявність льоду в рекуператорі. За наявності льоду в рекуператорі дочекайтесь його відтавання перед повторним включенням установки. |
| Низька витрата повітря | Забруднились фільтри, вентилятори або рекуператор. | Очистіть або замініть фільтри; очистіть вентилятори і рекуператор. |
| | Система вентиляції забруднена або має пошкодження. | Перевірте відкриття дифузоров та жалюзі, перевірте витяжний зонт та припливну решітку, за необхідності, очистіть їх; переконайтесь, що повітропроводи не забруднені та не мають пошкоджень. |
| Шум, вібрація | Забруднились крильчатки вентиляторів. | Очистіть крильчатки вентиляторів. |
| | Ослабли кріпильні гвинти вентиляторів. | Перевірте затяжку кріпильних гвинтів. |
| Витік води | Зливна магістраль засмічена, має пошкодження або неправильно організована. | За необхідності, очистіть зливну магістраль. Перевірте нахил зливної магістралі, гідравлічну заслінку, а також чи захищений дренаж від замерзання. |



ПРАВИЛА ЗБЕРІГАННЯ І ТРАНСПОРТУВАННЯ

Зберігати установку необхідно в заводській упаковці у вентиляваному приміщенні при температурі від +10 °С до +40 °С та відносній вологості не більше 80% (при температурі 20 °С).

Наявність у повітрі парів та домішок, які викликають корозію та порушують ізоляцію та герметичність з'єднань, не допускається.

Для вантажно-розвантажувальних робіт використовуйте відповідну піднімальну техніку для запобігання можливих пошкоджень установки. Під час вантажно-розвантажувальних робіт виконуйте вимоги стосовно переміщення для даного типу вантажів.

Транспортувати дозволяється будь-яким видом транспорту за умови захисту виробу від атмосферних опадів та механічних пошкоджень.

Завантаження і розвантаження повинні проводитись без різких поштовхів та ударів.

ГАРАНТІЇ ВИРОБНИКА

Виробник встановлює гарантійний термін експлуатації установки протягом 24 місяців з дати продажу установки через роздрібну торговельну мережу, за умови виконання користувачем правил транспортування, зберігання, монтажу та експлуатації установки.

У випадку появи порушень в роботі установки з вини виробника протягом гарантійного терміну експлуатації, користувач має право на безкоштовне усунення недоліків установки за допомогою проведення виробником гарантійного ремонту.

Гарантійний ремонт полягає у виконанні робіт, пов'язаних з усуненням недоліків установки, для забезпечення можливості використання такої установки за призначенням протягом гарантійного терміну експлуатації. Усунення недоліків здійснюється шляхом заміни або ремонту комплектуючих установки чи окремої складової частини такої установки.

Гарантійний ремонт не включає в себе:

- періодичне технічне обслуговування;
- монтаж/демонтаж установки;
- налаштування установки.

Для проведення гарантійного ремонту користувач повинен надати установку, посібник користувача з відміткою про дату продажу і розрахунковий документ, який підтверджує факт купівлі. Модель установки повинна відповідати моделі, яка зазначена в посібнику користувача.

Гарантійний ремонт установки проводиться за адресою: 01030, м. Київ, вул. М. Коцюбинського, 1.

Гарантія виробника не поширюється на нижченаведені випадки:

- ненадання користувачем установки в комплектації, зазначеній в посібнику користувача, в тому числі, демонтаж користувачем комплектуючих частин такої установки;
- невідповідність моделі, марки установки даним, зазначеним на упаковці установки та в посібнику користувача;
- несвоєчасне технічне обслуговування користувачем установки;
- наявність зовнішніх пошкоджень корпусу (пошкодженнями не вважаються зовнішні зміни установки, які необхідні для її монтажу) та внутрішніх вузлів установки;
- внесення у конструкцію установки змін або здійснення доробок установки;
- заміна та використання вузлів, деталей та комплектуючих частин такої установки, які не передбачені виробником;
- використання установки не за призначенням;
- порушення користувачем правил монтажу установки;
- порушення користувачем правил керування установкою;
- підключення установки до електричної мережі з напругою, відмінною від зазначеної в посібнику користувача;

- вихід установки з ладу внаслідок стрибків напруги в електричній мережі;
- здійснення користувачем самостійного ремонту установки;
- здійснення ремонту установки особами, які не уповноважені на те виробником;
- завершення гарантійного терміну експлуатації установки;
- порушення користувачем встановлених правил перевезення установки;
- порушення користувачем правил зберігання установки;
- вчинення третіми особами протиправних дій по відношенню до установки;
- вихід установки з ладу внаслідок виникнення обставин непереборної сили (пожежі, паводки, землетруси, війни, військові дії будь-якого характеру, блокади);
- відсутність пломб, якщо наявність таких передбачена посібником користувача;
- ненадання посібника користувача з відміткою про дату продажу;
- відсутність розрахункового документу, який підтверджує факт купівлі установки.



ВИКОНУЙТЕ ВИМОГИ ДАНОГО ПОСІБНИКА КОРИСТУВАЧА ДЛЯ ЗАБЕЗПЕЧЕННЯ ТРИВАЛОЇ БЕЗПЕРЕБІЙНОЇ РОБОТИ УСТАНОВКИ.

ГАРАНТІЙНІ ВИМОГИ КОРИСТУВАЧА РОЗГЛЯДАЮТЬСЯ ПІСЛЯ ПРЯД'ЯВЛЕННЯ НИМ УСТАНОВКИ, РОЗРАХУНКОВОГО ДОКУМЕНТУ ТА ПОСІБНИКА КОРИСТУВАЧА З ВІДМІТКОЮ ПРО ДАТУ ПРОДАЖУ.



СВІДОЦТВО ПРО ПРИЙМАННЯ

| | |
|--|---|
| Тип виробу | Установка для вентиляції з рекуперацією тепла (енергії, енергії та тепла) |
| Модель | ВУ _____ 2 250 П ЕС |
| Серійний номер | |
| Дата випуску | |
| Відповідає технічним умовам ТУ У В.2.5-29.7-30637114-016-2011 та визнаний придатним до експлуатації. | |
| Клеймо приймальника | |

ІНФОРМАЦІЯ ПРО ПРОДАВЦЯ

| | |
|--|--|
| Назва магазину | |
| Адреса | |
| Телефон | |
| E-mail | |
| Дата купівлі | |
| Виріб у повній комплектації з посібником користувача отримав, з умовами гарантії ознайомлений та погоджуюсь. | |
| Підпис покупця | |

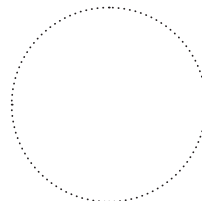

Місце для печатки продавця

СВІДОЦТВО ПРО ПІДКЛЮЧЕННЯ

| | |
|---|---------|
| Установка для вентиляції з рекуперацією тепла (енергії, енергії і тепла) ВУ _____ 2 250 П ЕС встановлена та підключена до електричної мережі відповідно до вимог даного посібника користувача. | |
| Назва компанії | |
| Адреса | |
| Телефон | |
| П. І. Б. установника | |
| Дата монтажу: | Підпис: |
| Роботи з підключення виробу відповідають вимогам всіх застосованих місцевих і національних будівельних, електричних та технічних норм і стандартів. Зауважень до роботи установки не маю. | |
| Підпис: | |

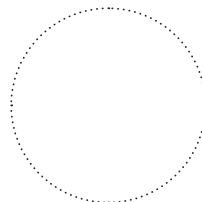

Місце для печатки компанії-установника

ГАРАНТІЙНИЙ ТАЛОН

| | |
|--------------------|--|
| Тип виробу | Установка для вентиляції з рекуперацією тепла (енергії, енергії і тепла) |
| Модель | ВУ ____ 2 250 П ЕС |
| Серійний номер | |
| Дата випуску | |
| Дата купівлі | |
| Гарантійний термін | |
| Компанія-продавець | |

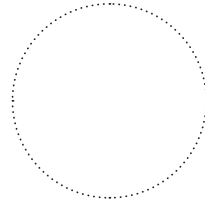

Місце для печатки
продавця

| |
|--|
| <hr/> <hr/> <hr/> <hr/> <hr/> <hr/> <hr/> <hr/>  |
|--|



